

HX210S+ HX210HD+ HX220S+ HX220HD+

* La foto puede incluir equipamiento opcional.



Oficina Principal (Oficina de Ventas)
14F, GLOBAL R&D CENTER, 477 BUNDANG SUSEO-RO, BUNDANG-GU, SEONGNAM-SI, GYEONGGI-DO, 13553, KOREA

POR FAVOR CONTÁCTENOS

Potencia Bruta
148 HP (110 kW) a 2.000 rpm

Potencia Neta
145 HP (108 kW) a 2.000 rpm

CAPACIDAD DE LA PALA
0.51 ~ 1.23m³ (SAE)

Peso Operativo
20.550 ~ 23.540 kg
(45.300 ~ 51.900 lb)

UN AUTÉNTICO "TODOTERRENO" PARA LOS CLIENTES DE HYUNDAI

HX210S+
HX220S+

HX210HD+
HX220HD+

RENDIMIENTO SUPERIOR

- IPC (Control Inteligente de Potencia) **NUEVO**
- Hyundai 6BTAA-5.9 (HM5.9)
- Pala y Varillaje Reforzados
- Control de Giro Potente y Preciso
- Bastidor Inferior Resistente y Estable
- Mayor Estabilidad **Mejora**
- Sistema de Refrigeración de una Sola Fuente
- Sistema de ajuste de flujo en el modo disyuntor **NUEVO** **NUEVO**

MANEJO CÓMODO

- Minimización de Impactos y Vibraciones a Través de la Cabina Sistema de Montaje
- Pedal de Desplazamiento Suave y Posapiés
- Pantalla Inteligente Mejorada **Mejora**
- Paneles de Control de Fácil Acceso
- Amplia Cabina con Excelente Visibilidad
- Mando de Alta Sensibilidad y Fácil entrada
- Espacio Operativo Amplio y Cómodo
- Cámara de Visión Trasera **Opcional**
- Faros de Trabajo Adicionales **Opcional**
- Compresor de Aire **Opcional**

UTILIDAD Y FÁCIL MANTENIMIENTO

- Componentes del Motor Fáciles de Mantener
- Disposición Centralizada de Filtros **Mejora**
- Caja de Control Eléctrico Centralizada y Conjunto del Filtro de Aire de Fácil Recambio
- Tapa Lateral abatible a la Izquierda y Derecha **Opcional**
- Filtro de la Línea de Retorno del disyuntor **Opcional**
- "Hi-MATE" (Sistema de Gestión Remota) **Opcional**





RENDIMIENTO SUPERIOR

Ha comenzado un nuevo capítulo en la maquinaria de construcción. Hacer realidad el sueño.

IPC (Control Inteligente de Potencia) **NUEVO**

Se ha aplicado un nuevo sistema hidráulico (IPC). Es capaz de optimizar el flujo y la potencia de la bomba en las distintas condiciones de trabajo mediante el control individual. Gracias a este sistema, el consumo diario de combustible se ha reducido hasta un 5% (varía según el modo).

MAYOR AHORRO DE COMBUSTIBLE

Nivelación **6%**
Carga del Tractor **3%**



FABRICADOS PARA OFRECER LA MÁXIMA POTENCIA, RENDIMIENTO Y CONFIABILIDAD.

Motor Hyundai 6BTAA-5.9(HM5.9)

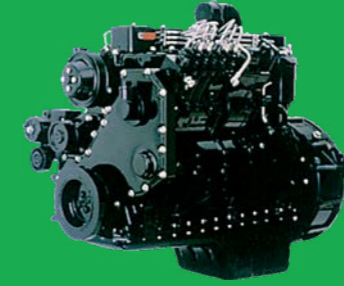

El motor de seis cilindros, turbo-alimentado, de 4 ciclos, y refrigerado por aire, está construido para ofrecer potencia, confiabilidad, economía y bajas emisiones.

Pala y Varillaje Reforzados



El varillaje de la pala, sellado y ajustable, proporciona un menor desgaste de pasadores y bujes, así como un funcionamiento silencioso. El diseño incluye características de durabilidad y anti-desgaste, del eslabón de la pala. Placas de refuerzo adicionales, con tecnología de punta. La pala reforzada está fabricada con acero más grueso, y una placa lateral adicional.

Potente y Preciso Control de Giro



Las características mejoradas de amortiguación hacen que la parada sea una acción precisa y suave.

Una Forma Más Confiable de Alcanzar Su Sueño.

El motor Hyundai 6BTAA-5.9(HM5.9) ha sido diseñado con un 40% menos de piezas que la competencia. El peso de la máquina se reduce sin sacrificar su fortaleza. Usted obtendrá una planta eléctrica de eficacia que ha sido probada, y que responde a las preocupaciones ecológicas, sin pagar una prima por una tecnología que no necesita.

Bastidor Inferior Resistente y Estable



Bastidor reforzado de sección en caja soldado, de acero de alta resistencia y bajo esfuerzo. Garantiza la seguridad y la resistencia contra impactos externos durante la conducción en terrenos accidentados y el trabajo en lugares húmedos, mediante paneles de acero de alta resistencia a la tracción, con rodillos superiores e inferiores de alta durabilidad y protectores de orugas. (HX210/220HD+ : Cubierta para la rueda inactiva reforzada, aplicada)

Mayor estabilidad **Mejora**



El contrapeso estándar se ha incrementado en 200 kg. Esto aumenta la estabilidad y la capacidad de elevación.

Sistema de Refrigeración de una Sola Fuente

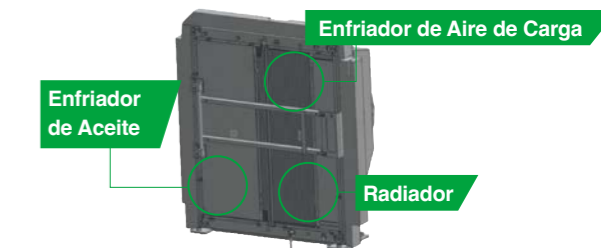

1. Mejora del rendimiento de refrigeración al cambiar a una estructura de 3 columnas consecutivas.
2. Fácil de limpiar sin desmontar todo el conjunto del radiador.

Sistema de Ajuste de Flujo en el Modo de Disyuntor. **NUEVO** **Opcional**

El flujo máximo de la tubería del disyuntor puede ajustarse mediante el panel de instrumentos.

La comodidad del operador ante todo.
La amplia cabina supera los estándares del sector.

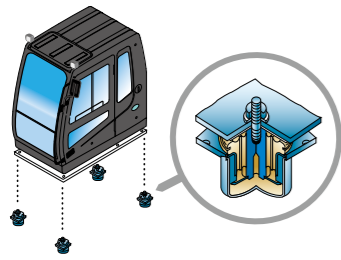

Minimización de Impactos y Vibraciones Mediante el Sistema de Montaje en la Cabina

La aplicación del soporte del Montaje Viscoso de la cabina proporciona al operador una conducción muy mejorada. La eficacia del trabajo del operador aumentará a medida que disminuya el nivel de impactos y ruido.



Cámara de Visión Trasera **Opcional**

Faros de Trabajo Adicionales **Opcional**

- 2 x Luces de cabina
- 2 x Luces del aguilón
- 1 x Luz trasera



Pantalla Inteligente Mejorada **Mejora**

El nuevo panel de instrumentos de 7" de ancho mejora la visibilidad del operador. Es fácil de comprobar todo el sistema crítico, con indicadores fáciles de leer. Este panel de instrumentos es fácil de usar, ya que puede mostrar 13 idiomas locales.



Paneles de Control de Fácil Acceso

Los interruptores y otros controles esenciales están situados cerca del operador. Esto ayuda a mantener el movimiento del operador al mínimo, mejorando el control, con menos fatiga del usuario.



Mando de Alta Sensibilidad y Fácil entrada

Nuevas empuñaduras del mando, para un control preciso, han sido equipadas, con interruptores dobles.

Izquierda: Desaceleración con un toque
Derecha: Bocina / Opcional



Pedal de Desplazamiento Suave y Posapiés

Compresor de Aire **Opcional**



CÓMODO MANEJO

La comodidad del operador es nuestra máxima prioridad. La serie HX se ha diseñado pensando en el operador. La espaciosa cabina supera los estándares del sector.



Amplia Cabina con Excelente Visibilidad

La cabina es espaciosa y ergonómica, con bajo nivel de ruido y buena visibilidad. Con un parabrisas delantero de visión panorámica, y grandes ventanas traseras y laterales, proporcionan una excelente visibilidad en todas las direcciones.

Componentes del Motor Fáciles de Mantener

El sistema de refrigeración permite un funcionamiento óptimo, garantizando una mayor vida útil del motor y de los componentes hidráulicos. El mantenimiento del motor y del sistema hidráulico se simplifica considerablemente gracias a su total accesibilidad.



Ajuste del Filtro Centralizado Mejora

Varios filtros están reunidos en la zona de la sala de bombas, para facilitar el servicio. (Pre-filtro con botón de cebado, filtro de combustible, filtro de aceite del motor, y filtro de retorno de aceite hidráulico). El Pre-Filtro es suministrado como estándar.



Electricidad Centralizada Caja de Control y Conjunto del Filtro de Aire de Fácil Recambio

La caja de control eléctrico y el filtro de aire están centralizados en un mismo compartimento, para facilitar el mantenimiento.

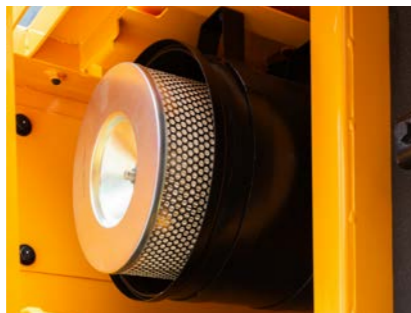

Tapa Lateral de Abertura Basculante hacia la Izquierda y Derecha.

El fácil acceso a los componentes vitales ofrece una visión sin restricciones de los componentes, lo que facilita el mantenimiento y la reparación.

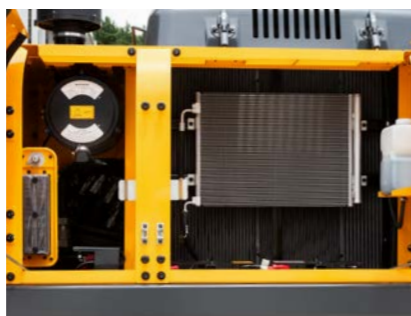

Filtro de la Línea de Retorno del Disyuntor Opcional

Este filtro puede proteger los componentes hidráulicos, filtrando las impurezas del disyuntor.



Hi MATE

Opcional

ES CÓMODO, FÁCIL Y VALIOSO

El sistema de gestión remota "Hi MATE" de Hyundai, de reciente desarrollo, utiliza tecnología GPS por satélite para ofrecer a los clientes el máximo nivel de servicio, y asistencia de productos disponible. "Hi MATE" permite a los usuarios evaluar a distancia el rendimiento de la máquina, acceder a información de diagnóstico, y verificar su ubicación, con solo presionar un botón.

QUÉ SON LAS PRESTACIONES



Aumentar la Productividad

Ayuda a manejar las máquinas de forma eficiente. Usted puede comprobar la diferencia entre las horas totales del motor y las horas de trabajo reales. Compruebe la productividad de sus máquinas y planifique cualquier solución con los ahorros necesarios. "Hi MATE" ofrece información de trabajo como las horas de trabajo / inactividad, el consumo de combustible y el volumen.



Cómodo y de Fácil Supervisión

No hay mucho que hacer para supervisar sus máquinas. Solo tiene que iniciar sesión en el sitio web o a la aplicación móvil "Hi MATE". "Hi MATE" le permite vigilar sus máquinas cuando y donde quiera que esté.



Seguridad

Proteja sus máquinas de robos o usos no autorizados con "Hi MATE". Si la máquina se desplaza fuera de los límites de la Geo-valla, usted recibirá alertas.



UTILIDAD Y FÁCIL MANTENIMIENTO

Nueva Cabina para Mayor Comodidad.

Su bajo nivel de ruido y vibraciones y su diseño ergonómico, hacen que el espacio de la cabina sea más cómodo y agradable. Centrada en la seguridad y la comodidad de los operarios, la serie HX permite una inspección rápida y segura de los equipos en cualquier momento y lugar, proporcionando un entorno óptimo para el trabajo de los operadores.



HX210/220S+ HX210/220HD+ ESPECIFICACIONES

MOTOR

Fabricante / Modelo	Hyundai 6BTAA-5.9 (HM5.9)		
Tipo	Refrigerado por agua, 4 ciclos Diesel, 6 cilindros en línea, inyección directa, turbo-alimentado, refrigerado por aire de sobrealimentación, bajas emisiones.		
Potencia Nominal de la Rueda Volante	SAE	J1995 (bruto) J1349 (neto)	148 HP (110 kW) a 2.000 rpm 145 HP (108 kW) a 2.000 rpm
	DIN	6271/1 (bruto) 6271/1 (neto)	150 HP (110 kW) a 2.000 rpm 147 HP (108 kW) a 2.000 rpm
Max. Torque	64 kgf-m(463 lbf-pies) a 1.300 rpm		
Diámetro x Desplazamiento	102 X 120 mm (4" X 4,7")		
Desplazamiento del Pistón	5.900 cc (360 pulg3)		
Baterías	2 X 12 V X 100 Ah		
Motor de Arranque	24 V, 4,5 kW		
Alternador	24 V, 75 Amp		

SISTEMA HIDRÁULICO

BOMBA PRINCIPAL

Tipo	Bombas de pistones de desplazamiento variable de eje tándem
Max. Flujo	2 X 240 l/min (2 X 63.4 USgpm/2 X 52.8 UKgpm)
Sub-bomba Para el Circuito Piloto	Bomba de engranajes
Sistema de bomba con detección cruzada, y ahorro de combustible	

MOTORES HIDRÁULICOS

Desplazamiento	Motor de pistones axiales de dos velocidades con válvula de freno, y freno de mano
Oscilación	Motor de pistones axiales con freno automático

AJUSTE DE LA VÁLVULA DE ALIVIO

Circuitos Implementarios	350 kgf/cm² (4,980 psi)
Desplazamiento	350 kgf/cm² (4,980 psi)
Circuito de Oscilamiento	265 kgf/cm² (3,770 psi)
Circuito Piloto	40 kgf/cm² (569 psi)
Válvula de Servicio	Instalada

CILINDROS HIDRÁULICOS

Nº de Cilindros	Aguilón: 2-120 X 1.290 mm (4,7" X 50,8")
Diámetro X	Brazo: 1-140 X 1.443 mm (5,5" X 59,4")
Desplazamiento	Pala: 1-120 X 1.060 mm (4,72" X 41,5")

TRANSMISIONES Y FRENOS

Método de Accionamiento	Tipo Totalmente Hidrostático
Motor de Accionamiento	Motor de pistones axiales, diseño dentro de la zapata
Sistema de Reducción	Reductor planetario
Max. Tirador de la Barra de Tracción	21,100 kgf (46,500 lbf)
Max. Velocidad de Desplazamiento (Alta / Baja)	5.7km/hr (3.54mph) / 3.5 km/hr (2.17 mph)
Gradeabilidad	35° (70 %)
Freno de Mano	Multi wet disc

CONTROLES

Los mandos y pedales accionados por presión del piloto con palanca desmontable, proporcionan un manejo casi sin esfuerzo y sin fatiga.	
Control Piloto	Dos mandos con una palanca de seguridad (LH): Oscilación y brazo, (RH): Aguilón y pala (ISO)
Desplazamiento y Dirección	Dos palancas con pedales
Acelerador del Motor	Eléctrico, tipo Dial (Selector)
Luces	Una luz montada en el aguilón, y otra en la caja de la batería

SISTEMA DE OSCILACIÓN

Motor Basculante	Motor de pistones axiales de cilindrada fija
Reducción de Oscilaciones	Reductor planetario de velocidades
Lubricación de Rodamientos Oscilantes	Engrasado
Freno de Oscilación	Disco húmedo múltiple
Velocidad de Oscilación	12.2 rpm

CAPACIDADES DE SERVICIO

	litro	galón (EE.UU.)	Reino Unido (gal)
Tanque de Combustible	360	95.1	79.1
Refrigerante del Motor	31	8.2	6.8
Aceite de Motor	30	7.9	6.6
Dispositivo de Oscilación	6.2	1.6	1.4
Transmisión Final (Cada Uno)	4.5	1.2	1.0
Sistema Hidráulico (Incluido el Depósito)	295	77.9	64.9
Tanque Hidráulico	175	46.2	38.5

*(): Opcional

TREN DE RODAJE

El bastidor central de tipo pata en X está soldado integralmente con bastidores de vía de sección en caja, reforzados. El tren de rodaje incluye rodillos lubricados, rodillos, ajustadores de orugas con muelles amortiguadores y ruedas dentadas, y una cadena de orugas con zapatas de garra dobles o triples.

Modelo	HX210S+ HX210HD+	HX220S+ HX220HD+
Bastidor Central	Tipo de pata en X	Tipo de pata en X
Bastidor de las Orugas	Tipo de caja pentagonal	Tipo de caja pentagonal
Nro. de Zapatas en Cada Lado	45 EA	49 EA
Nº de Rodillos Transportadores en Cada Lado	2 EA	2 EA
Nº de Rodillos de Orugas en Cada Lado	7 EA	8 EA
Nº de Protectores de Rieles en Cada Lado	1 EA	2 EA

PESO OPERATIVO (APROXIMADO)

Peso operativo, incluida Aguilón de 5.700 mm (18' 8"), brazo de 2.900 mm (9' 6"), pala SAE de 0,92 m3 (1,20 yd3), lubricante, refrigerante, tanque de combustible lleno, tanque hidráulico lleno, y todos los equipos estándar.

PESO DEL COMPONENTE PRINCIPAL

Estructura superior	5,370 kg (11,840 lb)
Contrapeso	3,800 kg (8,377 lb)
Aguilón (tipo GP)	1,580 kg (3,480 lb)

PESO OPERATIVO

Tipo de Zapatas	Anchura mm (pulg.)	Peso Operativo kg (lb)	Presión sobre el suelo kgf/cm² (psi)
Triple Garra de Oruga	600	HX210S+	20,550 (45,300) 0.49 (6.90)
		HX210HD+	20,780 (45,810) 0.50 (6.98)
		HX220S+	20,920 (46,120) 0.45 (6.34)
	700	HX220HD+	21,150 (46,630) 0.46 (6.41)
		HX220S+	21,400 (47,180) 0.39 (5.56)
		HX220HD+	21,630 (47,690) 0.39 (5.62)
800	HX210S+	21,060 (46,430) 0.37 (5.31)	
	HX210HD+	21,290 (46,940) 0.38 (5.36)	
	HX220S+	21,690 (47,820) 0.35 (4.94)	
	HX220S(HD) LR+	23,540 (51,900) 0.38 (5.35)	

HX210/220S+ HX210/220HD+ GUÍA DE SELECCIÓN DE PALAS Y FUERZA DE EXCAVACIÓN

PALAS

Todas palas están soldadas con acero de alta resistencia.

Modelo	Capacidad m³ (yd³)		Anchura mm (pulg.)		Peso kg (lb)	Di-ente EA	Recomendación mm (pies-pulg.)									
	SAE amontonado	CECE amontonado	Sin Cortadores Laterales				3.8 ton CWT					4.2 ton CWT				
			5,700 (18' 8") Aguilón	5,700 HD (18' 8") Aguilón			5,700 (18' 8") Aguilón	5,700 HD (18' 8") Aguilón	8,500 (27' 11") Aguilón	2,000 (6' 7") Brazo	2,400 (7' 10") Brazo	2,900 (9' 6") Brazo	2,900 HD (9' 6") Brazo	2,900 HD (9' 6") Brazo	6,200 (20' 4") Brazo	
HX210S+ HX210HD+	⊙ 0.92 (1.20)	0.81 (1.06)	1,085 (42.7")	1,230 (48.4")	750 (1,650)	5	●	●	■	■	●	●	●	●	-	
	⊙ 1.05 (1.37)	0.96 (1.26)	1,220 (48.0")	1,370 (53.9")	790 (1,740)	5	●	■	■	▲	●	●	■	■	-	
	⊙ 1.17 (1.53)	1.00 (1.31)	1,340 (52.8")	1,490 (58.7")	850 (1,870)	6	■	■	▲	▲	●	■	▲	▲	-	
	◆ 0.92 (1.20)	0.83 (1.09)	1,050 (41.3")	1,095 (43.1")	865 (1,910)	5	●	●	■	■	●	●	●	■	-	
	◆ 1.08 (1.41)	0.97 (1.27)	1,200 (47.2")	1,245 (49.0")	935 (2,060)	5	■	■	▲	▲	●	■	■	▲	-	
	◆ 0.91 (1.19)	0.83 (1.09)	1,050 (41.3")	1,095 (43.1")	1,050 (2,310)	4	●	●	■	■	●	●	■	■	-	
	◆ 1.23 (1.61)	1.11 (1.45)	1,350 (53.1")	1,395 (54.9")	1,240 (2,730)	5	▲	▲	-	-	■	▲	-	-	-	
	◆ 0.87 (1.14)	0.75 (0.98)	1,150 (45.3")	-	875 (1,930)	5	●	●	■	■	●	●	●	●	-	
	◆ 1.20 (1.57)	1.00 (1.31)	1,425 (56.1")	-	990 (2,180)	5	■	▲	▲	-	■	■	▲	▲	-	
	◆ 0.92 (1.20)	0.81 (1.06)	1,085 (42.7")	1,230 (48.4")	750 (1,650)	5	●	●	●	●	●	●	●	●	-	
HX220S+ HX220HD+	⊙ 1.05 (1.37)	0.96 (1.26)	1,220 (48.0")	1,370 (53.9")	790 (1,740)	5	●	●	■	■	●	●	●	●	-	
	⊙ 1.17 (1.53)	1.00 (1.31)	1,340 (52.8")	1,490 (58.7")	850 (1,870)	6	●	■	■	▲	●	●	■	■	-	
	◆ 0.92 (1.20)	0.83 (1.09)	1,050 (41.3")	1,095 (43.1")	865 (1,910)	5	●	●	●	●	●	●	●	●	-	
	◆ 1.08 (1.41)	0.97 (1.27)	1,200 (47.2")	1,245 (49.0")	935 (2,060)	5	●	●	■	■	●	●	■	■	-	
	◆ 0.91 (1.19)	0.83 (1.09)	1,050 (41.3")	1,095 (43.1")	1,050 (2,310)	4	●	●	●	■	●	●	●	●	-	
	◆ 1.23 (1.61)	1.11 (1.45)	1,350 (53.1")	1,395 (54.9")	1,240 (2,730)	5	■	▲	▲	▲	■	■	▲	▲	-	
	◆ 0.87 (1.14)	0.75 (0.98)	1,150 (45.3")	-	875 (1,930)	5	●	●	●	●	●	●	●	●	-	
	◆ 1.20 (1.57)	1.00 (1.31)	1,425 (56.1")	-	990 (2,180)	5	●	■	▲	▲	●	■	■	▲	-	
	★ 0.50 (0.67)	0.45 (0.59)	865 (34.1")	995 (39.2")	395 (0,870)	5	-	-	-	-	-	-	-	-	■	

⊙ Propósito General

◆ Pala de alta resistencia

◆ Pala de Alta Resistencia y Durabilidad

★ Pala de largo alcance

● : Aplicable a materiales con una densidad igual o inferior a 2.100 kg/m³(3.500 lb/yd³)

● : Aplicable a materiales con densidad igual o inferior a 1.800 kg/m³(3.000 lb/yd³)

■ : Aplicable a materiales con una densidad igual o inferior a 1.500 kg/m³(2.500 lb/yd³)

▲ : Aplicable a materiales con densidad igual o inferior a 1.200 kg/m³(2.000 lb/yd³)

- : No recomendado

IMPLEMENTOS

Aguilones de 5,70 m (18' 8"), 8,50 m (27' 11") y brazos de 2,0 m (6' 7"), 2,4 m (7' 10"), 2,9 m (9' 6") y 6,2 m (20' 4"). Hay disponibles brazos de 2,0 m (6' 7"), 2,4 m (7' 10"), 2,9 m (9' 6") y 6,2 m (20' 4").

FUERZA DE EXCAVACIÓN

Aguilón	Longitud	mm (pies.pulg)	Mono-Aguilón de 5,700 (18' 8")			
			2,000 (6' 7")	2,400 (7' 10")	2,900 (9' 6")	8,500 (27' 11")
Brazo	Peso	kg (lb)	520 (1,150)	600 (1,320)	1,090 (2,400)	2,060 (4,540)
Fuerza de Excavación de la Pala	SAE	kN	130.4	130.4	130.4	68.0
		kgf	13,300	13,300	13,300	6,930
		lbf	29,321	29,321	29,321	15,278
	ISO	kN	152.3	152.3	152.3	80.3
		kgf	15,530	15,530	15,530	8,190
		lbf	34,238	34,238	34,238	18,056
Fuerza de la Masa del Brazo	SAE	kN	144.3	119.2	102.8	49.5
		kgf	14,710	12,160	10,480	5,050
		lbf	32,430	26,808	23,104	11,133
	ISO	kN	152.0	124.7	106.9	50.5
		kgf	15,500	12,720	10,900	5,150
		lbf	34,172	28,043	24,030	11,354

Nota: El peso del aguilón incluye el cilindro del brazo, la tubería y el pasador / El peso del brazo incluye el cilindro de la pala, el varillaje y el pasador
GP - Propósito General / HD - Alto Rendimiento

DIMENSIONES Y RADIO DE TRABAJO

HX210/220S(HD)+ - DIMENSIONES

Aguilón 5,70 m (18' 8") y Brazo 2,0 m (6' 7"), 2,4 m (7' 10"), 2,9 m (9' 6")

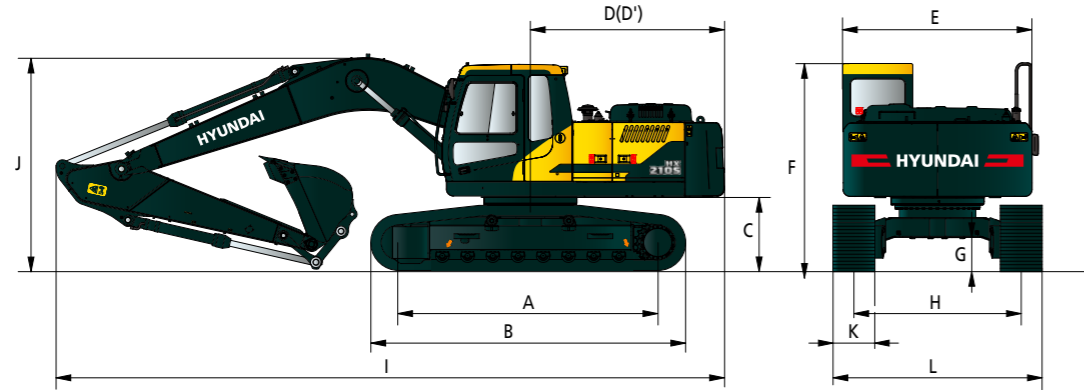

Unidad : mm (pies-pulgadas)

Modelo	HX210S(HD)+	HX220S(HD)+
A Distancia al Vertedor	3,270 (10' 9")	3,650 (12' 0")
*B Longitud Total de la Sobre Oruga	4,066 (13' 4")	4,443 (14' 5")
*C Distancia al Suelo del Contrapeso	1,070 (3'6")	1,070 (3'6")
D Radio de Oscilación de la Cola	2,845 (9' 4")	2,845 (9' 4")
D' Longitud trasera	2,770 (9' 1")	2,770 (9' 1")
E Anchura Total de la Estructura Superior	2,700 (8' 10")	2,700 (8' 10")
F Altura Total de la Cabina	3,050 (10' 0")	3,050 (10' 0")
G Min. Separación del Suelo	472 (1' 7")	472 (1' 7")
H Ancho de las Orugas	2,200 (7' 3")	2,390 (7' 10")

* Esta cifra incluye el tamaño de las garras de la oruga

Longitud del Aguilón	5,700 (18' 8")		
Longitud del brazo	2,000 (6' 7")	2,400 (7' 10")	2,900 (9' 6")
I Longitud Total	9,620 (31' 7")	9,570 (31' 5")	9,550 (31' 4")
J Altura Total del Aguilón	3,090 (10' 2")	3,050 (10' 0")	3,050 (10' 0")

HX210S(HD)+

Ancho de las Zapatas de las Orugas	Tipo	Triple Garra de Oruga	
K	Anchura	600 (24")	800 (32")
	L Anchura total	2,800 (9' 2")	3,000 (9' 10")

HX220S(HD)+

Ancho de las Zapatas de las Orugas	Tipo	Triple Garra de Oruga		
K	Anchura	600 (24")	700 (28")	800 (32")
	L Anchura total	2,990 (9' 10")	3,090 (10' 2")	3,190 (10' 6")

HX210S/HX220S(HD)+ - RANGO DE TRABAJO

Unidad : mm (pies-pulgadas)

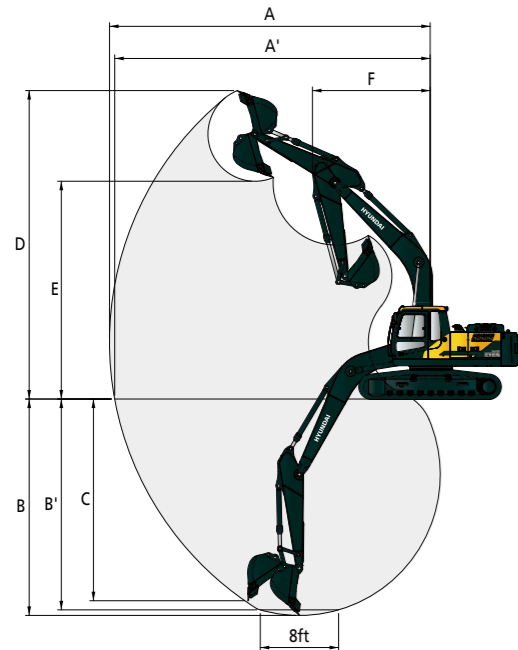

Modelo	HX210S/220S(HD)+		
Longitud del Aguilón	Mono-Aguilón de 5,700 (18' 8")		
Longitud del brazo	2,000 (6' 7")	2,400 (7' 10")	2,900 (9' 6")
A Máx. Alcance de la Excavación	9,145 (30' 0")	9,525 (31' 3")	9,945 (32' 8")
A' Máx. Alcance de la Excavación en Tierra	8,960 (29' 5")	9,355 (30' 8")	9,780 (32' 1")
B Max. Profundidad de Excavación	5,585 (18' 4")	5,990 (19' 8")	6,500 (21' 4")
B' Máx. Profundidad de Excavación (nivel 8')	5,360 (17' 7")	5,790 (19' 0")	6,315 (20' 9")
Máx. Profundidad de Excavación de Muros Verticales	5,070 (16' 8")	5,445 (17' 10")	5,960 (19' 7")
D Máx. Altura de Excavación	9,370 (30' 9")	9,625 (31' 7")	9,750 (32' 0")
E Máx. Altura de Descarga	6,580 (21' 7")	6,830 (22' 5")	6,990 (22' 11")
F Mín. Radio de Oscilación	3,715 (12' 2")	3,400 (11' 2")	3,425 (11' 3")

HX220S(HD)+ - DIMENSIONES DE LARGO ALCANCE

Aguilón de 8,50 m (27' 11"), brazo de 6,2 m (20' 4")

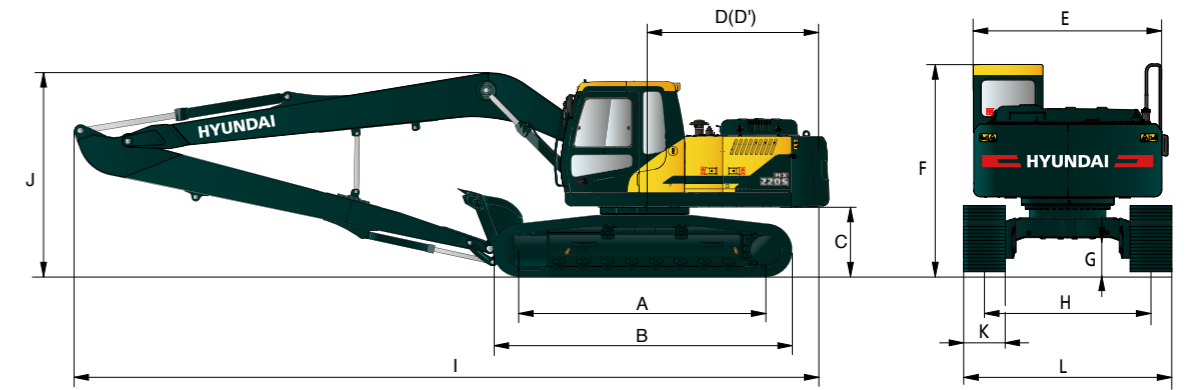

Unidad : mm (pies-pulgadas)

A Distancia al Vertedor	3,650 (12' 0")
*B Longitud Total de la Sobre Oruga	4,443 (14' 7")
*C Distancia al Suelo del Contrapeso	1,070 (3'6")
D Radio de Oscilación de la Cola	2,845 (9' 4")
D' Longitud trasera	2,770 (9' 1")
E Anchura Total de la Estructura Superior	2,700 (8' 10")
F Altura Total de la Cabina	3,050 (10' 0")
G Min. Separación del Suelo	472 (1' 7")
H Ancho de las Orugas	2,390 (7' 10")

* Esta cifra incluye el tamaño de las garras de la oruga.

Longitud del Aguilón	8,500 (27' 11")
Longitud del brazo	6,200 (20' 4")
I Longitud Total	12,350 (40' 6")
J Altura Total del Aguilón	3,400 (11' 2")
K Ancho de las Zapatas de las Orugas	800 (32")
L Anchura total	3,190 (10' 6")

HX220S(HD)+ - RANGO DE TRABAJO DE LARGO ALCANCE

Unidad : mm (pies-pulgadas)

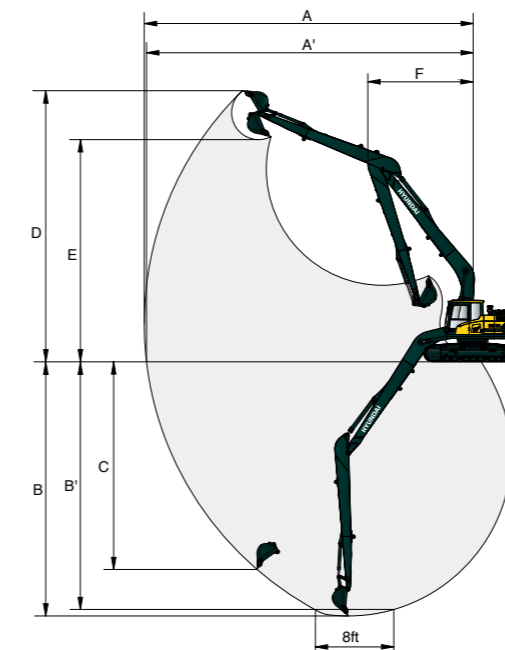

Longitud del Aguilón	8,500 (27' 11")
Longitud del brazo	6,200 (20' 4")
A Máx. Alcance de la Excavación	15,425 (50' 7")
A' Máx. Alcance de la Excavación en Tierra	15,320 (50' 3")
B Max. Profundidad de Excavación	11,500 (37' 9")
B' Máx. Profundidad de Excavación (nivel 8')	11,355 (37' 3")
Máx. Profundidad de Excavación de Muros Verticales	10,265 (33' 8")
D Máx. Altura de Excavación	13,445 (44' 1")
E Máx. Altura de Descarga	11,200 (36' 9")
F F Mín. Radio de Oscilación	4,705 (15' 5")











HX220S+ HX220HD+ CAPACIDAD DE ELEVACIÓN

 Rango delantero  Rango delantero o 360 grados

 Rango delantero  Rango delantero o 360 grados











HX220S(HD)+ DE MONO AGUILÓN

Aguilón de 5,70 m, brazo de 2,00 m equipado con zapata de garra triple de 600 mm y contrapeso de 3.800 kg

Altura del Punto de Carga (m)	kg	Radio del punto de elevación								AI Máx. Alcance		
		3.0 m		4.5 m		6.0 m		7.5 m		Capacidad	Alcance	
												(m)
7.5 m	kg									*6,120	*6,120	5.09
6.0 m	kg			*6,190	*6,190	*5,780	4,880			*5,810	4,360	6.41
4.5 m	kg			*7,410	7,360	*6,150	4,760			5,540	3,580	7.19
3.0 m	kg					*6,850	4,550	5,100	3,280	5,010	3,220	7.59
1.5 m	kg					6,970	4,360	5,020	3,200	4,850	3,100	7.67
0.0 m	kg			*10,610	6,330	6,850	4,250			5,020	3,190	7.45
-1.5 m	kg			*10,120	6,350	6,840	4,240			5,610	3,550	6.90
-3.0 m	kg	*11,550	*11,550	*8,780	6,490					*6,360	4,450	5.92
-4.5 m	kg											













HX220S(HD)+ DE MONO AGUILÓN

Aguilón de 5,70 m, brazo de 2,40 m equipado con zapata de garra triple de 600 mm y contrapeso de 3.800 kg

Altura del Punto de Carga (m)	kg	Radio del punto de elevación								AI Máx. Alcance		
		3.0 m		4.5 m		6.0 m		7.5 m		Capacidad	Alcance	
												(m)
7.5 m	kg									*5,580	5,410	5.66
6.0 m	kg					*5,340	4,930			*5,390	3,920	6.87
4.5 m	kg			*6,860	*6,860	*5,790	4,780	5,180	3,350	5,070	3,270	7.59
3.0 m	kg			*8,600	6,900	*6,540	4,550	5,090	3,270	4,620	2,970	7.97
1.5 m	kg			*10,020	6,460	6,960	4,340	4,990	3,170	4,490	2,860	8.05
0.0 m	kg			*10,540	6,280	6,810	4,210	4,920	3,110	4,620	2,930	7.85
-1.5 m	kg	*9,440	*9,440	*10,270	6,260	6,770	4,170			5,090	3,220	7.33
-3.0 m	kg	*12,540	12,450	*9,200	6,370	*6,760	4,250			*6,070	3,920	6.41
-4.5 m	kg											













HX220S+ DE MONO-AGUILÓN

Aguilón GP de 5,70 m, brazo GP de 2,90 m equipado con zapata de garra triple de 600 mm y contrapeso de 3.800 kg

Altura del Punto de Carga (m)	kg	Radio del punto de elevación										AI Máx. Alcance		
		1.5 m		3.0 m		4.5 m		6.0 m		7.5 m		Capacidad	Alcance	
														(m)
7.5 m	kg											*4,900	*4,900	6.24
6.0 m	kg					*4,840	*4,840					*4,030	3,530	7.36
4.5 m	kg					*6,170	*6,170	*5,350	4,830	*4,970	3,380	*3,960	2,990	8.04
3.0 m	kg					*7,920	7,020	*6,150	4,580	5,100	3,270	*4,060	2,730	8.40
1.5 m	kg					*9,530	5,800	5,900	3,890	4,240	2,830	3,540	2,350	8.47
0.0 m	kg			*5,020	*5,020	*10,360	6,250	6,780	4,170	4,880	3,060	4,230	2,670	8.28
-1.5 m	kg	*5,730	*5,730	*9,520	*9,520	*10,370	6,180	6,700	4,100	4,850	3,040	4,610	2,900	7.79
-3.0 m	kg			*13,590	12,190	*9,620	6,240	6,740	4,140			5,480	3,430	6.93
-4.5 m	kg			*10,650	*10,650	*7,670	6,460					*5,830	4,810	5.56

HX220HD+ DE MONO AGUILÓN

Aguilón HD de 5,70 m, brazo HD de 2,90 m equipado con zapata de garra triple de 600 mm y contrapeso de 3.800 kg

Altura del Punto de Carga (m)	kg	Radio del punto de elevación										AI Máx. Alcance		
		1.5 m		3.0 m		4.5 m		6.0 m		7.5 m		Capacidad	Alcance	
														(m)
7.5 m	kg											*4,810	*4,810	6.24
6.0 m	kg					*4,740	*4,740					*3,980	3,450	7.36
4.5 m	kg					*6,060	*6,060	*5,240	4,760	*4,860	3,290	*3,920	2,910	8.04
3.0 m	kg					*7,780	6,920	*6,030	4,490	5,020	3,180	*4,020	2,640	8.40
1.5 m	kg					*9,360	6,380	*6,830	4,240	4,880	3,060	4,050	2,540	8.47
0.0 m	kg			*4,980	*4,980	*10,170	6,090	6,670	4,060	4,780	2,960	4,150	2,580	8.28
-1.5 m	kg	*5,680	*5,680	*9,480	*9,480	*10,190	6,020	6,590	3,980	4,760	2,940	4,520	2,800	7.79
-3.0 m	kg			*13,360	11,970	*9,440	6,090	6,630	4,030			5,390	3,330	6.93
-4.5 m	kg			*10,430	*10,430	*7,510	6,330					*5,690	4,710	5.56

1 | La capacidad de elevación se basa en la norma ISO 10567.

2 | La capacidad de elevación de la serie HX no supera el 75% de la carga de inflexión con la máquina sobre suelo firme y nivelado, o el 87% de la capacidad hidráulica total.





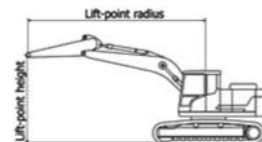





3 | El punto de elevación es el pasador de montaje del pivote de la pala en el brazo (sin la masa en la pala).

4 | (*) indica carga limitada por la capacidad hidráulica.













HX220S(HD)+ DE MONO AGUILÓN

Aguilón de 5,70 m, brazo de 2,00 m equipado con zapata de garra triple de 600 mm y contrapeso de 4.200 kg

Altura del Punto de Carga (m)	kg	Radio del punto de elevación								AI Máx. Alcance		
		3.0 m		4.5 m		6.0 m		7.5 m		Capacidad	Alcance	
												(m)
7.5 m	kg									*6,120	*6,120	5.09
6.0 m	kg					*5,810	4,360			*5,810	4,360	6.41
4.5 m	kg			*6,190	*6,190	*5,780	5,120			*5,780	4,990	7.19
3.0 m	kg			*7,410	*7,410	*6,150	4,780	5,320	3,460	5,230	3,400	7.59
1.5 m	kg					*6,850	4,550	5,320	3,460	5,070	3,280	7.67
0.0 m	kg			*10,610	6,680	7,270	4,590	5,240	3,380	5,070	3,280	7.45
-1.5 m	kg			*10,120	6,700	7,150	4,490			5,250	3,370	7.45
-3.0 m	kg	*11,550	*11,550	*8,780	6,840	7,140	4,480			5,860	3,750	6.90
-4.5 m	kg									*6,360	4,700	5.92



HX220S(HD)+ DE MONO AGUILÓN

Aguilón de 5,70 m, brazo de 2,40 m equipado con zapata de garra triple de 600 mm y contrapeso de 4.200 kg

Altura del Punto de Carga (m)	kg	Radio del punto de elevación								AI Máx. Alcance		
		3.0 m		4.5 m		6.0 m		7.5 m		Capacidad	Alcance	
												(m)
7.5 m	kg									*5,580	*5,580	5.66
6.0 m	kg					*5,340	5,170			*5,390	4,120	6.87
4.5 m	kg			*6,860	*6,860	*5,790	5,020	*5,380	3,530	5,290	3,450	7.59
3.0 m	kg			*8,600	7,250	*6,540	4,790	5,320	3,450	4,830	3,130	7.97
1.5 m	kg			*10,020	6,810	7,260	4,580	5,210	3,350	4,690	3,030	8.05
0.0 m	kg			*10,540	6,630	7,110	4,440	5,140	3,290	4,830	3,100	7.85
-1.5 m	kg	*9,440	*9,440	*10,270	6,610	7,070	4,410			5,330	3,400	7.33
-3.0 m	kg	*12,540	*12,540	*9,200	6,720	*6,760	4,490			*6,070	4,130	6.41
-4.5 m	kg											

HX220S+ DE MONO-AGUILÓN

Aguilón GP de 5,70 m (18'8"), brazo GP de 2,90 m (9' 6") equipado con zapata de garra triple de 600 mm (24") y contrapeso de 4.200 kg

Altura del Punto de Carga (m)	kg	Radio del punto de elevación										AI Máx. Alcance	
		1.5 m		3.0 m		4.5 m		6.0 m		7.5 m		Capacidad	Alcance
													

HX220S(HD)LR+ CAPACIDAD DE ELEVACIÓN

 Rango delantero  Rango delantero o 360 grados

HX220S(HD)+ CON AGUILÓN DE LARGO ALCANCE

Aguilón de 8,50 m, brazo de 6,20 m equipado con zapata triple de 800 mm y contrapeso de 5.300 kg

Altura del Punto de Carga (m)	kg	Radio del punto de elevación										Al Máx. Alcance						
		1.5 m	3.0 m	4.5 m	6.0 m	7.5 m	9.0 m	10.5 m	12.0 m	13.5 m	Capacidad	Alcance (m)						
12.0m	kg															*770	*770	9.80
10.5m	kg															*690	*690	11.17
9.0m	kg															*1,730	*1,730	12.21
7.5m	kg															*2,020	*2,020	12.99
6.0m	kg															*2,170	*2,170	13.55
4.5m	kg															*2,530	*2,530	13.94
3.0m	kg															*2,350	*2,350	14.15
1.5m	kg															*2,780	2,390	14.20
0.0m	kg															*2,510	1,910	14.08
-1.5m	kg															*1,600	1,540	13.81
-3.0m	kg															*1,440	*1,150	13.35
-4.5m	kg															*680	*680	12.71
-6.0m	kg															*1,090	*1,090	11.84
-7.5m	kg															*1,340	*1,340	10.68
-9.0m	kg															*1,780	*1,780	9.13
-10.5m	kg															*2,740	2,730	

- 1 | La capacidad de elevación se basa en la norma ISO 10567.
- 2 | La capacidad de elevación de la serie HX no supera el 75% de la carga de inflexión con la máquina sobre suelo firme y nivelado, o el 87% de la capacidad hidráulica total.
- 3 | El punto de elevación es el pasador de montaje del pivote de la pala en el brazo (sin la masa en la pala).
- 4 | (*) indica carga limitada por la capacidad hidráulica.

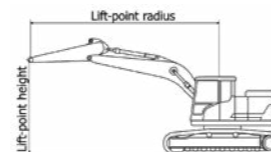

HX210/220S+ HX210/220HD+ ESTÁNDAR / OPCIONAL

MOTOR	STD	OPT
Hyundai 6BTAA-5.9 (HM5.9)	●	
SISTEMA HIDRÁULICO		
3-modo energía, 2-modo trabajo, modo usuario	●	
Control Inteligente de Potencia (IPC)	●	
Modo inactivo automático del motor	●	
CABINA E INTERIOR		
CABINA ESTÁNDAR ISO		
Limpiaparabrisas elevable	●	
Radio / Reproductor USB		●
Toma de corriente de 12 V (convertidor de 24 V CC a 12 V CC)	●	
Bocina eléctrica	●	
Cabina de acero para todo tipo de clima con visibilidad de 360°	●	
Ventana frontal plegable de corredera	●	
Ventana lateral de corredera (LH)	●	
Puerta con cerradura	●	
Compartimento de almacenamiento	●	
Cerraduras de puerta y cabina, una llave	●	
Asiento con suspensión mecánica	●	
Mando deslizante pilotado	●	
Luces de cabina		●
Techo de la cabina-cubierta de acero	●	
Compresor de aire		●
CLIMATIZADOR AUTOMÁTICO		
Aire acondicionado y calefacción	●	
Desempañador	●	
Ayuda de arranque (calefactor de rejilla de aire) para clima frío	●	
MONITOREO CENTRALIZADO		
Medidor de Velocidad / Aceleración del Motor	●	
Indicador de temperatura del refrigerante del motor	●	
Baja Velocidad / Alta Velocidad	●	
Modo inactivo automático	●	
Obstrucción del filtro de aire	●	
Indicadores	●	
Indicador del nivel de combustible	●	
Indicador de temperatura del aceite hidráulico	●	
Advertencias	●	
Error de comunicación	●	
Batería baja	●	
Reloj	●	
CABINA FOG (ISO 10262) NIVEL 2		
FOG (Protección Contra la Caída de Objetos) -ISO10262 Nivel 2	Protección Frontal y Superior	●

- * El equipamiento de serie y opcional puede variar. Póngase en contacto con su concesionario Hyundai para obtener más información.
- * La máquina puede variar según las normas internacionales.
- * Las fotos pueden incluir implementos y equipos opcionales que no estén disponibles en su región.
- * Los materiales y especificaciones están sujetos a cambios sin previo aviso.
- * Todas las medidas británicas se redondean a la libra o pulgada más próxima.

SEGURIDAD	STD	OPT
Interruptor principal de la batería	●	
Dos luces de trabajo delanteras (1 montada en el aguilón, 1 montada en el bastidor delantero)	●	
Alarma de trayectoria		●
Lámpara del faro		●
Freno basculante automático	●	
Sistema de sujeción del aguilón	●	
Sistema de sujeción del brazo	●	
Dos espejos retrovisores exteriores	●	
Rejilla de protección		●
Cámara de visión trasera		●
Luces adicionales en el aguilón		●
Luz de trabajo trasera		●
IMPLEMENTOS		
AGUILONES DE:		
5,70 m, 18' 8" Mono	●	
5,70 m, 18' 8" Alto Rendimiento (STD para HX210/220HD+)		●
8,50 m, 27' 11" Largo Alcance		●
BRAZOS DE:		
2,00m, 6' 7"		●
2,40m, 7' 10"		●
2,90m, 9' 6"	●	
2,90 m, 9' 6" Alto Rendimiento (STD para HX210/220HD+)		●
6,20m, 20' 4"		●
OTROS		
Pre-Limpiador		●
Red antipolvo extraíble para el radiador	●	
Tanque de reserva extraíble	●	
Pre-filtro de combustible (capacidad grande)	●	
Filtro de la línea de retorno del disyuntor		●
Calentador de combustible		●
Sistema de auto-diagnóstico	●	
"Hi MATE" (Sistema de Gestión Remota)		●
Baterías (2 x 12V x 100 AH)	●	
Bomba de llenado de combustible (35 L/min)		●
Conjunto de tuberías de efecto simple (disyuntor, etc.)		●
Acumulador para bajar equipos de trabajo	●	
Kit de herramientas		●
CONTRAPESO		
3,8 ton CWT	●	
4,2 ton CWT		●
5,3 tons CWT		●
TREN DE RODAJE		
Bastidor inferior debajo de la cubierta (adicional)		●
Bastidor inferior debajo de la cubierta (normal)	●	
ZAPATAS DE LAS ORUGAS		
Zapatas de garras triples (600 mm, 24")	●	
Zapatas de garras triples (700 mm, 28")		●
Zapatas de garras triples (800 mm, 32")		●
Protector de los rieles de las oruga	●	