

HX1000L

Excavadoras Sobre Orugas

* Photo may include optional equipment.



Head Office(Sales Office)
14F, GLOBAL R&D CENTER, 477 BUNDANG SUSEO-RO, BUNDANG-GU, SEONGNAM-SI, GYEONGGI-DO, 13553, KOREA

PLEASE CONTACT

Potencia Nominal
630 HP (470 kW) a 2.100 rpm

Peso Operativo
97.9 ~ 100.2 tons.

Capacidad de la Pala
5.4 ~ 6.8 m³

EXCAVADORA DE ORUGAS HYUNDAI HX1000L

HECHO PARA LAS APLICACIONES MÁS DURAS

Eleve su negocio al siguiente nivel con la excavadora HYUNDAI HX1000L.

Tren de rodaje resistente, y la mayor potencia de motor y flujo hidráulico del mercado, con un control total del consumo de combustible, para ofrecer el menor costo posible por tonelada.



* La foto puede incluir equipamiento opcional.

LO MÁS NUEVO Y LO MEJOR

HX1000L

ALTA PRODUCTIVIDAD Y BAJO COSTO DE PROPIEDAD

Aumenta la productividad y reduce el consumo de combustible en un entorno de trabajo eficiente y cómodo.

CONFIABILIDAD

Diseñada para las aplicaciones más duras y los materiales más abrasivos.

SEGURIDAD

Su seguridad es nuestra prioridad: sistema de cámara de 360°, grandes retrovisores laterales, potentes luces de trabajo LED, peldaños y plataformas antideslizantes, barandillas en la estructura superior.

EXCAVACIÓN MASIVA

2 combinaciones frontales "Heavy Duty" (HD) (Alta Resistencia), disponibles para adaptarse a diversas condiciones. Frontales de excavación masiva con palas de gran tamaño, o frentes para trabajos pesados, cuando se necesita un gran alcance.

RODAMIENTOS OSCILANTES

Diseño exclusivo de rodamientos cruzados, para una mejor distribución de las tensiones, y una mayor vida útil.

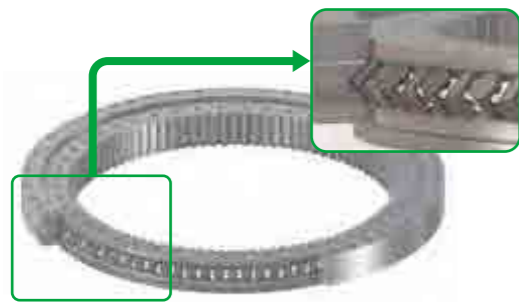

DURABILIDAD DEL TREN DE RODAJE

Tren de rodaje resistente, con rodillos y piñón de gran tamaño, bastidor mejorado para las aplicaciones más duras.

FÁCIL MANTENIMIENTO

Sistema de engrasado automático de serie, todos los filtros fácilmente accesibles, compresor con pistola de aire como opción, todo diseñado para facilitar el mantenimiento.

FILTRACIÓN AVANZADA

Los filtros y limpiadores de mayor eficacia eliminan el agua, el polvo y las partículas, para proteger su inversión de forma óptima.

CONFORT

Una de las cabinas más espaciaosas del mercado, con bajos niveles de ruido y vibraciones, y una excelente visibilidad panorámica. Asiento calefactado con suspensión neumática totalmente ajustable, aire acondicionado con climatizador de serie.

TRABAJAR A GUSTO

Toda la información importante está al alcance de la mano con la nueva pantalla táctil de 8" fácil de usar. Interruptor oscilatorio del inversor, 4 modos de trabajo y 4 modos de potencia, control proporcional.

MOTOR

Excepcionalmente potente, con un alto torque a bajas revoluciones, el motor Perkins 2806D combina confiabilidad y bajo impacto medioambiental. Este motor de 6 cilindros cumple la normativa Clase 3, y produce 470 kW a 2.100 rpm.

EXCELENTE EFICIENCIA DE COMBUSTIBLE

El sistema de Control de Potencia Inteligente (SPC) aumenta la eficiencia del combustible, ajustando la potencia a las necesidades de la aplicación. El sistema suministra la cantidad exacta de aceite necesaria para evitar cualquier pérdida de energía.



* La foto puede incluir equipamiento opcional.

LA MEJOR PRODUCTIVIDAD Y EFICIENCIA DE COMBUSTIBLE



La foto puede incluir equipamiento opcional.

El poder de aumentar la productividad

- El HX1000L está equipado con la última generación de motores Perkins
- Conforme a la norma Clase 3, este motor presenta unas emisiones extremadamente bajas, porque reducir nuestro impacto medioambiental es primordial para nosotros



Gestión Eficiente del Combustible

- La elección de 4 modos de potencia y 4 modos de trabajo garantiza un rendimiento óptimo en todas las condiciones.
- Sistema de Control de Potencia Inteligente (SPC3): reduce la velocidad del motor y ajusta el torque de la bomba, en función de las condiciones de trabajo. El sistema ajusta automáticamente la potencia del motor y la salida hidráulica para mejorar la eficiencia del combustible y reducir las emisiones. 2 sistemas (Control de Velocidad Variable y Control de Torque de la Bomba) trabajan juntos para mejorar la eficiencia, manteniendo la productividad.
- Apagado automático del motor: apaga el motor después de que la máquina haya estado inactiva durante un tiempo especificado. El operario puede ajustar el retardo antes de la desconexión mediante la pantalla táctil

Turbo-compresor Asimétrico

El turbo-compresor asimétrico de alta eficiencia utiliza un diseño con 2 espirales de distinto tamaño, para hacer fluir los gases de escape a través de la rueda de la turbina, a diferentes velocidades.

El Sistema Hidráulico más Avanzado

Esta nueva bomba principal electrónica calcula con precisión la cantidad de caudal de bombeo necesario para cada actuador, maximizando así la productividad (funcionamiento más rápido), y evitando pérdidas innecesarias de combustible.

NUEVO DISEÑO EXTERIOR PARA ROBUSTEZ Y SEGURIDAD

COMPONENTES PRINCIPALES DE CALIDAD COMPROBADA

Fabricada con componentes principales de la mejor calidad, y adaptados con precisión a los equipos de gran tamaño, esta nueva máquina ofrece la Mejor potencia y durabilidad de su Clase.

ESTRUCTURA

HYUNDAI ofrece una estructura totalmente nueva, diseñada específicamente para operaciones mineras, que mantiene su excavadora en funcionamiento en todo momento en entornos duros y difíciles.

FRONTAL DE ALTA RESISTENCIA

El Aguilón y el brazo se han desarrollado especialmente para las aplicaciones más duras, como la explotación de canteras o la excavación masiva, lo que aumenta considerablemente la durabilidad general de la máquina.

RODAMIENTOS OSCILANTES DE RODILLOS CRUZADOS

El exclusivo diseño de rodamientos cruzados proporciona una mayor vida útil, al distribuir la tensión de forma más uniforme.

TREN DE RODAJE

Nuestro tren de rodaje de alta resistencia aumenta aún más la durabilidad de su máquina.

PIÑÓN DE ALTA RESISTENCIA

Nuestro piñón de alta resistencia aumenta aún más la durabilidad de su máquina.

AGUILÓN

- Diseño de la base del aguilón para aumentar la resistencia del pasador y disminuir el desgaste unilateral del pasador.
- Placa de acero plana para dispersar la tensión de la máquina.
- Diseño de soldadura para aumentar la vida útil de las piezas.
- Placa interior reforzada modificada, para dispersar la tensión.

BRAZO

- Placa inferior de acero para aumentar la resistencia de la estructura del brazo.
- Saliente central del brazo para reducir la tensión.
- Diseño de soldadura del brazo para disminuir la tensión.



* La foto puede incluir equipamiento opcional.

CONFIABILIDAD

En su profesión, necesita equipos en los que pueda confiar. En HYUNDAI, ponemos durabilidad y confiabilidad, en el núcleo del desarrollo de nuestras máquinas. Nuestros materiales y estructuras se someten a rigurosas pruebas para comprobar su resistencia en las condiciones más extremas.



Sistema hidráulico protegido



Cubierta inferior de alta resistencia



Bastidor



Rodamientos oscilantes de rodillos cruzados



Tren de rodaje

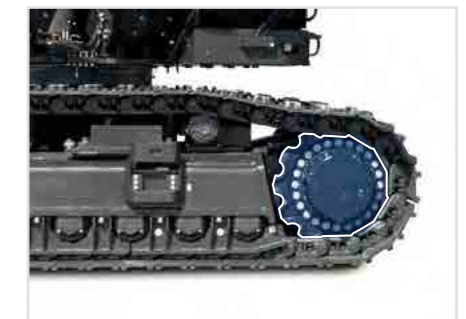

Piñón de alta resistencia

1. Pantalla táctil de 8"
2. Portavasos
3. Los mandos y los interruptores están integrados en consolas de control ajustables
4. Mejor visibilidad en la parte inferior derecha
5. Palanca independiente de ajuste de la altura del asiento, y función de inclinación del cojín
6. Pedales ergonómicos rectos
7. Piso plano, espacioso y fácil de limpiar

PARA UN CONTROL FÁCIL

EL MEJOR ENTORNO PARA EL OPERADOR

La HX1000L está diseñada para ofrecerle las mejores condiciones de trabajo posibles. La sofisticada cabina de última generación está presurizada y cumple con el nivel 2 de protección FOPS, para tu seguridad. Un asiento climatizado de alta calidad con suspensión neumática, proporciona el máximo confort al operador.

SUSPENSIÓN DE LA CABINA

El sistema de suspensión de la cabina (montaje "CabSus") amortigua las vibraciones y proporciona una excelente protección contra los impactos. Este sistema absorbe los choques y las vibraciones de forma mucho más eficaz que un sistema de suspensión "silentblock" convencional.

HYUNDAI "SMART TOUCH"

La amplia pantalla táctil de 8" permite desplazarse fácilmente por los diferentes menús, incluidos los ajustes de potencia y de los servicios hidráulicos auxiliares. También le permite conectar un dispositivo Bluetooth o escuchar su emisora de radio favorita.

SISTEMA DE CÁMARA DE VISIÓN PANORÁMICA (AVM) DE 360°

El sistema de cámara de 360° le ofrece una visión completa del entorno de la máquina.

LLAVE INTELIGENTE HYUNDAI

Llevamos los estándares de la automoción y el confort a la maquinaria de construcción

- Función de búsqueda
- Función de luz interior de entrada/salida
- Apertura de puertas a distancia
- Arranque del motor sin llave

PEDALES ERGONÓMICOS

Pedales de desplazamiento de diseño ergonómico situados en el centro. Ángulo del pedal ajustado para aliviar la presión sobre el tobillo y las articulaciones, reduciendo la fatiga, y aligerando la carga del operador.



* La foto puede incluir equipamiento opcional.

MANEJO CÓMODO

Los controles ergonómicos y el monitor en color de fácil visualización, ponen la máquina firmemente en sus manos.

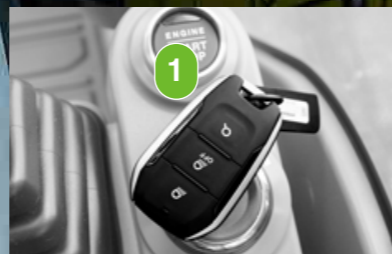

1. LLAVE INTELIGENTE HYUNDAI
2. Botones de cizalla
3. Botón del disyuntor/potenciador
4. Interruptor de arranque (botón de Inicio/Parada)
5. Selector de velocidad del motor
6. Selector de velocidad de desplazamiento
7. Interruptor de la luz
8. Interruptor de la luz de trabajo de la cabina
9. Interruptor del sistema de post-tratamiento
10. Panel de control con Bluetooth
11. Panel de control del aire acondicionado y la calefacción

* Photo may include optional equipment.

DYNAMIC POWER MANAGEMENT

- Selección automática de la gama de velocidades de desplazamiento (lenta/rápida)
- Un botón de desaceleración de un solo toque reduce inmediatamente la velocidad del motor, a inactivo bajo
- El modo de Auto-inactividad inicia 4 segundos (ajustable) después de que todos los controles regresen a su reducción – neutral de consumo de combustible ,y niveles de ruido en la cabina.

"MODO DE "AGUILÓN FLOTANTE INTELIGENTE"

La función de "Aguilón Flotante Inteligente" permite que la pluma suba y baje libremente según la aplicación:

- Ajuste del martillo hidráulico: durante la operación de bajada del aguilón,desciende libremente por su propio peso. El resultado es una reducción de los golpes y las vibraciones, y una mayor vida útil del martillo.
- Ajuste de flotación total: durante la selección de bajada del aguilón, se permite que suba y baje según sea necesario, mientras se arrastra la pala por el suelo.

CONTROL EXPERTO DACTILOSCÓPICO

- La nueva pantalla táctil multifunción de 8" muestra toda la información útil en un formato visual e intuitivo.
- En un vistazo, usted puede comprobar el estado y los ajustes de la máquina, para lograr una eficiencia óptima.
- El exclusivo interruptor del inversor de desplazamiento de HYUNDAI, le permite un control fácil y preciso de todas las funciones de la máquina.
- Los joysticks de alta sensibilidad y bajo esfuerzo le permiten trabajar con seguridad, suavidad y confianza.
- Los interruptores proporcionales de los joysticks pueden montarse horizontal o verticalmente, según prefiera el operador, para un control óptimo de los implementos hidráulicos.

4 MODOS DE TRABAJO Y 4 MODOS DE POTENCIA + CONTROL DE PRIORIDAD DEL AGUILÓN / BALANCEO

Suministra la potencia necesaria según su aplicación específica, minimizando el consumo de combustible:

- Modo de 1 vía, modo de 2 vías, modo de excavación y modo de elevación.
- Modo "Power Plus", Modo Potencia, Modo Estándar, Modo Económico
- El control de prioridad de aguilón / oscilación, le permite controlar los modos de funcionamiento con sólo 1 botón, lo que resulta en un funcionamiento más cómodo y productivo, optimizado para diversos entornos de trabajo.



BOOM PRIORITY MODE

Potencia Hidráulica power

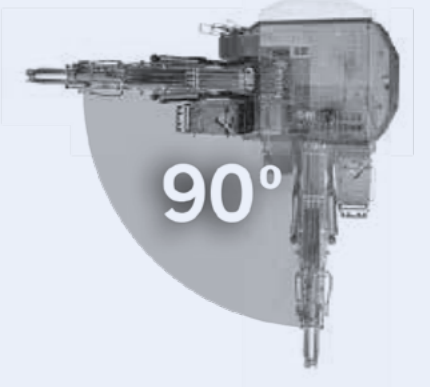

MODO DE PRIORIDAD DE OSCILACIÓN

Potencia Hidráulica

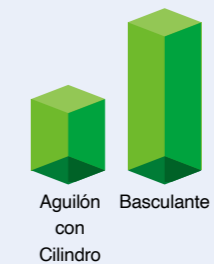

HX1000L

MANTENIMIENTO SENCILLO



COMPRESOR DE AIRE

La pistola de aire en su cabina le ayuda a mantener el ambiente limpio y confortable.



PASARELA ANCHA

La pasarela de 520 mm facilita el mantenimiento.

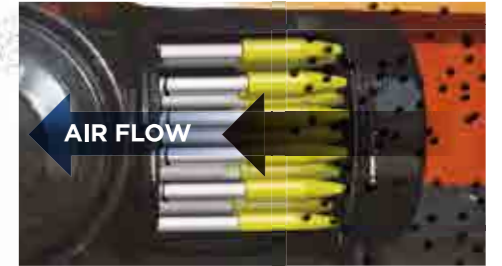

FILTRO DE AIRE DE ALTA RESISTENCIA

El filtro de aire de 2 etapas protege el motor del polvo y las partículas contaminantes, evita tiempos de inactividad y es fácil de mantener.

VENTILADOR REVERSIBLE

- Es posible girar el ventilador de refrigeración en sentido inverso.
- Puede soplar fácilmente el polvo del radiador y del condensador de aceite, para ahorrar tiempo y esfuerzo.

SISTEMA CENTRALIZADO DE FILTRACIÓN DE COMBUSTIBLE

El separador de agua, el filtro de pre-combustible y el filtro principal, están agrupados para aumentar la vida útil del motor y evitar averías en la máquina, lo que facilita enormemente la inspección o el mantenimiento, con un acceso sencillo.

BOMBA ELÉCTRICA DE TRANSFERENCIA DE COMBUSTIBLE (ETP)

Utilice este interruptor para rellenar fácilmente el combustible de su máquina, después de su inspección o reparación.

SISTEMA DE ENGRASE AUTOMÁTICO (AGS)

Este nuevo dispositivo de llenado automático de grasa ayuda a reducir considerablemente el tiempo de mantenimiento, y evita tiempos de inactividad inesperados.

HX1000L

ESPECIFICACIONES

Motor	
Make	Perkins
Pentagonal	2806D
Número de cilindros	6
Potencia nominal, bruta (HP según el SAE J1995)	630 HP (470 kW) a 2.100 rpm
Torque máx. del motor, bruto (SAE J1995)	282,4 kgf.m (2.768 Nm) a 1.400 rpm
Desplazamiento del pistón	1105 pulg. ³ (18.1 L)
Diámetro y desplazamiento	145 mm x 183 mm (5,7 pulg. x 7,2 pulg.)
Motor de Arranque	9,0 kW (24 V, 12 HP)
Batería	2 x 12 V, 200 AH
Alternador	24 V, 115 A
Filtro de aire	Tres etapas

Hidráulicos	
Bombas principales	3 x 523 L/min. (3 x 138 gpm)
Bomba piloto (Bomba de velocidades)	60 L/min. (15,9 gpm)

PRESIÓN DE TRABAJO	
Aguilón/brazo/pala (modo normal)	367 kg/cm ² (5,220 psi)
Desplazamiento	375 kg/cm ² (5,076 psi)
Oscilación	300 kg/cm ² (4,270 psi)
Piloto	204 kg/cm ² (2,901 psi)

Tren de rodaje	
Rodillos superiores (cada oruga)	3
Rodillos inferiores (cada oruga)	9
Número de zapatas (eslabones por lado)	51

MECANISMO DE GIRO	
Velocidad de Oscilación	0 - 6,3 rpm
Par (torque) de giro	39.330 kgf-m (284.474 lbf.-pies.)

NOTA: En donde sea aplicable, las dimensiones se ajustan a las normas de la Sociedad de Ingenieros de Automoción (SAE) e ISO. Las especificaciones y el diseño están sujetos a cambios sin previo aviso. Todas las dimensiones se indican para excavadoras HYUNDAI equipadas con orugas estándar, y la parte frontal estándar indicada. Las imágenes de las excavadoras HYUNDAI pueden mostrar un equipamiento distinto al de serie. Todas las dimensiones se indican en pulgadas. Las dimensiones métricas correspondientes se indican entre paréntesis. Los equipos HYUNDAI se fabrican con un Sistema de Gestión de Calidad que cumple con la norma ISO 9001:2008.

SISTEMA DE TRANSMISIÓN	
Velocidad de desplazamiento [baja - alta]	2,6 - 4,3 km/h (1,6 - 2,7 mph)
Fuerza de tracción, máx. (tracción de la barra de empuje)	78.700 kgf-m (174.504 lbf.-pies)
Grado máx. (limitado por la lubricación del motor)	35° (70%)

Entorno	
Nivel Sonoro (2000/14/CE)	109 dB(A)
Nivel sonoro en cabina (ISO 6396)	71 dB(A)

CAPACIDADES DE RECARGA	
Tanque de combustible	1.138 L (300,6 gal.)
Sistema de refrigeración (capacidad del radiador)	99,8 L (26,4 gal.)
Aceite de motor (con llenado)	65 L (17,2 gal.)
Accionamiento de oscilación	2 x 8 L (2 x 2,1 gal.)
Transmisión final (cada lado)	20 L (5,3 gal.)
Sistema hidráulico	881 L (233 gal.)
Depósito hidráulico	533 L (141 gal.)

CILINDROS HIDRÁULICOS	
Diámetro interior del Aguilón (2) x diámetro del vástago x recorrido	215mm x 150mm x 1,905mm
Diámetro interior del Brazo (1) x diámetro del vástago x recorrido	240mm x 170mm x 2,020mm
Diámetro interior de la Pala (1) x diámetro del vástago x recorrido	STD 210mm x 145mm x 1,530mm ME* 225mm x 160mm x 1,530mm

*ME: Brazo de Excavación Masiva
Los vástagos de los pistones y los cuerpos de los cilindros son de acero de alta resistencia.
Todos los cilindros incorporan un mecanismo de amortiguación que garantiza un funcionamiento sin sacudidas, y una mayor vida útil del pistón.

HX1000L

DIMENSIONES

		HX1000L	
Longitud del Aguilón		8,400 mm (27' 7")	7,250 mm (23' 9")
Longitud del brazo		3,750 mm (12' 4")	2,900 mm (9' 6")
Tipo de Pala (SAE)		5.4 m ³ (7.06 yd ³)	6.8 m ³ (8.89 yd ³)
Tipo de oruga		Retráctil	
Radio de giro de la parte trasera	A ₁	4,620 mm (15' 2")	
Saliente giratorio de la cola (trasero)	A ₂	1,395 mm (4' 7")	
Altura de transporte (aguilón)	B	5,450 mm (17' 11")	5,090 mm (16' 8")
Altura de transporte (manguera)	C	5,550 mm (18' 3")	5,150 mm (16' 11")
Longitud de transporte	D	14,550 mm (47' 9")	13,800 mm (45' 3")
Anchura de transporte (con peldaño)	E	3,982 mm (13' 1")	
Separación del contrapeso*	F	1,560 mm (5' 1")	
Altura de la cabina	G	3,615 mm (11' 10")	
Anchura de la estructura superior	sin pasarelas	3,410 mm (11' 2")	
	con pasarelas	4,450 mm (14' 7")	
Altura de la cabina sobre el chasis	I	-	
Anchura de cabina	J	1,010 mm (3' 4")	
Distancia al vertedor	K	5,100 mm (16' 9")	
Longitud total de las orugas	L	6,341 mm (20' 10")	
Anchura del tren de rodaje (sin peldaño)	replegado	3,690 mm (12' 1")	
	desplegado	4,450 mm (14' 7")	
Anchura del tren de rodaje (con peldaño)	replegado	3,982 mm (13' 1")	
	desplegado	4,742 mm (15' 7")	
Calibre de las orugas (extendidas)	N	3,550 mm (11' 8")	
Ancho de la zapata de la oruga	O	900 mm (36")	
Altura de las orugas	P	1,452 mm (4' 9")	
Holgura de la carrocería del vehículo*.	Q	860 mm (2' 10")	

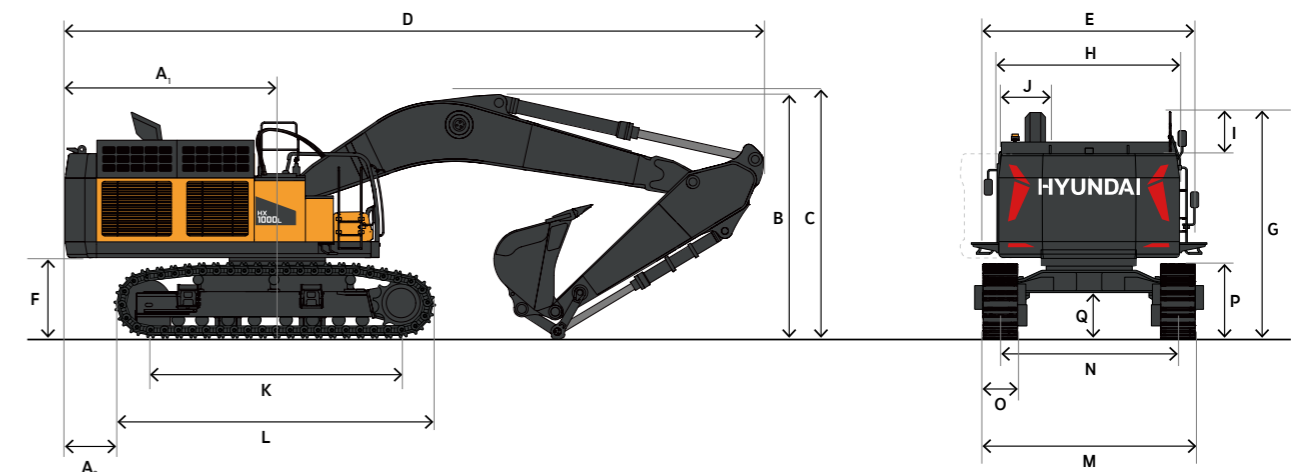

HX1000L RANGO DE TRABAJO

		HX1000L	
Longitud del Aguilón		8,400 mm (27' 7")	7,250 mm (23' 9")
Longitud del brazo		3,750 mm (12' 4")	2,900 mm (9' 6")
Tipo de pala (SAE, PCSA)		5.4 m ³ (7.06 yd ³)	6.8 m ³ (8.89 yd ³)
Tipo de oruga		Retráctil	
Alcance máximo de excavación	A	14,275 mm (46' 10")	12,430 mm (40' 9")
Alcance máximo de excavación (suelo)	B	14,000 mm (45' 11")	12,110 mm (39' 9")
Profundidad máxima de excavación	C	8,795 mm (28' 10")	7,260 mm (23' 10")
Altura máxima de carga	D	9,440 mm (31' 0")	8,100 mm (26' 7")
Altura mínima de carga	E	4,210 mm (13' 10")	3,910 mm (12' 10")
Altura máxima de excavación	F	13,840 mm (45' 5")	12,425 mm (40' 9")
Altura máx. del pasador de la pala	G	11,862 mm (38' 11")	10,515 mm (34' 6")
Profundidad máx. de la pared vertical	H	4,470 mm (14' 8")	2,965 mm (9' 9")
Radio máx. vertical	I	12,265 mm (40' 3")	10,995 mm (36' 1")
Profundidad máxima hasta línea de 8'	J	8,665 mm (28' 5")	7,110 mm (23' 4")
Radio mínimo hasta línea de 8'	K	5,290 mm (17' 4")	4,410 mm (14' 6")
Alcance de excavación mín.	L	3,365 mm (11' 0")	1,970 mm (6' 6")
Radio de giro mín.	M	6,295 mm (20' 8")	5,345 mm (17' 6")
Ángulo de la pala (DEG)	d	143.8°	145.3°
Fuerza de excavación, pala (PCSA)	ISO	40,000 kgf (88,185 lbf.)	44,800 kgf (98,767 lbf.)
Fuerza de excavación, brazo		36,220 kgf (79,850 lbf.)	40,300 kgf (88,846 lbf.)
Peso operativo		100,400 kg (220,880 lb.)	100,128 kg (220,282 lb.)
Presión sobre el suelo		1.01 kg/cm ² (14.4 psi)	

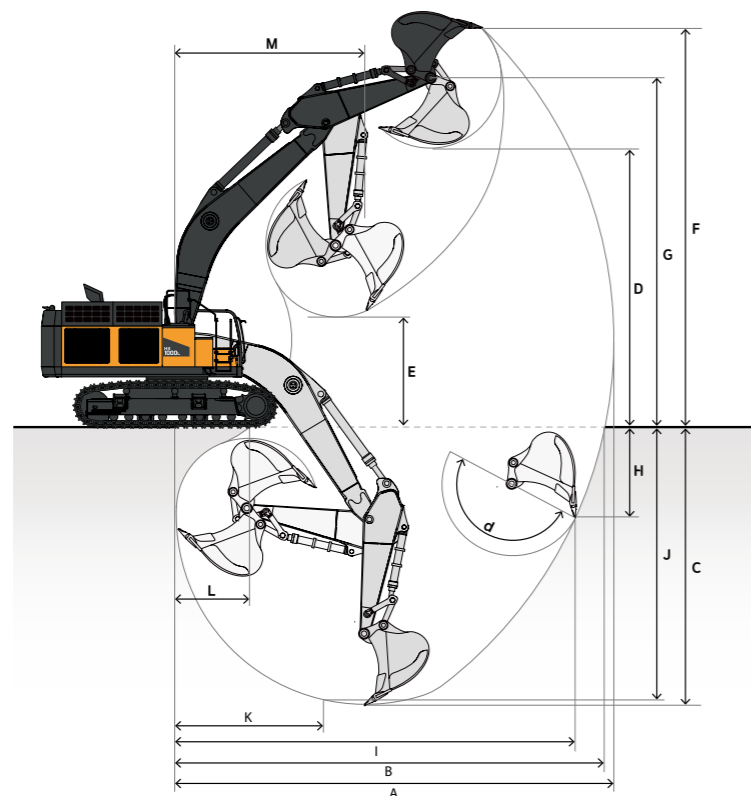

HX1000L PALA

		HX1000L	
Aguilón		8,400 mm (27' 7")	7,250 mm (23' 9")
Brazo		3,750 mm (12' 4")	2,900 mm (9' 6")
Tamaño de la zapata		900 mm (36")	
Tipo de oruga		Retráctil	
Montaje		Clavija	
Contrapeso desmontable		11,300 kg (24,860 lb.)	

Tipo de Pala	Capacidad*		Zapata 650		Zapata 750		Zapata 900	
	CECE	SAE						
Trabajo Severo	4.9 m ³ (6.4 yd ³)	5.4 m ³ (7.06 yd ³)	D	A	D	A	D	A
	6.1 m ³ (7.97 yd ³)	6.8 m ³ (8.8 yd ³)	X	C	X	C	X	C

*Capacidad basada en ISO 10567 y SAE J296, longitud del brazo sin abrazadera de cambio rápido.

- Equipado con protectores anti desgaste atornillables
- Equipado con dientes atornillados
- Equipado con borde cortante atornillado
- Estas recomendaciones son meramente orientativas y se basan en condiciones de funcionamiento típicas.

Densidad Máxima Adecuada del Material

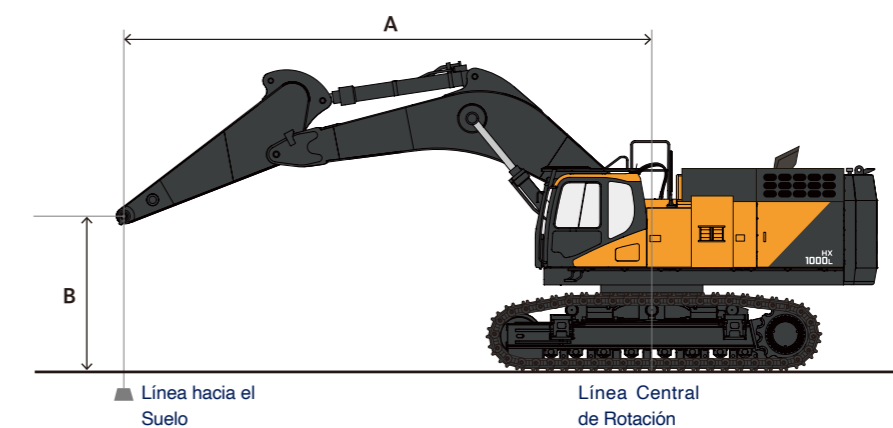

- 2,100 kg/m³ (A 3,500 lb./yd³)
- 1,800 kg/m³ (B 3,000 lb./yd³)
- 1,500 kg/m³ (C 2,500 lb./yd³)
- 1,200 kg/m³ (D 2,000 lb./yd³)
- X No Recomendado

Por favor, consulte con su concesionario HYUNDAI para adecuar las palas y accesorios a la aplicación.















HX1000L

CAPACIDAD DE ELEVACIÓN

 Rango delantero
  Rango delantero o 360 grados

HX1000L

Aguilón: 8.400 mm (27' 7"), Brazo: 3.750 mm (12' 4"), Contrapeso: 11.300 kg (24.860 lb.), Doble Garra de 900 mm (36"), Sin Excavadora, Pala: Ninguna, Unidad: kg (lb.)

B (pies o m)	A (pies o m)	15' (4.5 m)		20' (6.0 m)		25' (7.5 m)		30' (9.0 m)		35' (10.5 m)		Max. Alcance		A
														
10.5 m 35'	kg lb											* 14660 (* 32320)	* 14660 (* 32320)	9.05 m (29.70')
9.0 m 30'	kg lb											* 13920 (* 30690)	* 13920 (* 30690)	10.17 m (33.36')
9.8 pies 25'	kg lb					* 18480 (* 40750)	* 18480 (* 40750)	* 16760 (* 36950)	* 16760 (* 36950)	* 15770 (* 34770)	15360 (33860)	* 13640 (* 30070)	* 13640 (* 30070)	10.97 m (35.98')
8.2 pies 20'	kg lb					* 20440 (* 45060)	* 20440 (* 45060)	* 17820 (* 39280)	* 17820 (* 39280)	* 16200 (* 35710)	15000 (33070)	* 13680 (* 30160)	12710 (28030)	11.50 m (37.75')
6.6 pies 15'	kg lb					* 22680 (* 50010)	* 22680 (* 50010)	* 19100 (* 42110)	18520 (40830)	* 16870 (* 37200)	14510 (31990)	* 14010 (* 30880)	11850 (26120)	11.83 m (38.80')
4.9 pies 10'	kg lb					* 24720 (* 54500)	23040 (50790)	* 20340 (* 44840)	17670 (38970)	* 17570 (* 38730)	14000 (30870)	* 14640 (* 32270)	11380 (25090)	11.95 m (39.21')
3.3 pies 5'	kg lb					* 26100 (* 57540)	22010 (48520)	* 21270 (* 46890)	16990 (37450)	* 18090 (* 39880)	13570 (29920)	* 15630 (* 34450)	11270 (24840)	11.88 m (38.98')
Suelo Nivel	kg lb					* 26600 (* 58650)	21410 (47190)	* 21680 (* 47800)	16520 (36430)	* 18230 (* 40200)	13280 (29270)	* 16090 (* 35460)	11510 (25380)	11.62 m (38.11')
-1.5 m -5'	kg lb					* 32780 (* 72260)	29700 (65470)	* 26180 (* 57710)	21170 (46680)	* 21410 (* 47200)	16320 (35970)	* 17760 (* 39150)	13180 (29050)	11.14 m (36.55')
-3.0 m -10'	kg lb	* 37670 (* 83060)	* 37670 (* 83060)	* 30520 (* 67280)	29960 (66050)	* 24730 (* 54530)	21260 (46870)	* 20200 (* 44530)	16380 (36110)			* 16260 (* 35850)	13500 (29760)	10.42 m (34.19')
-4.5 m -15'	kg lb	* 32730 (* 72150)	* 32730 (* 72150)	* 26910 (* 59330)	* 26910 (* 59330)	* 21930 (* 48350)	21680 (47780)	* 17380 (* 38320)	16800 (37040)			* 15960 (* 35180)	15890 (35030)	9.41 m (30.88')
-6.0 m -20'	kg lb			* 21140 (* 46610)	* 21140 (* 46610)	* 16600 (* 36590)	* 16600 (* 36590)					* 14760 (* 32550)	* 14760 (* 32550)	7.98 m (26.19')

A Distancia del centro de rotación
B Altura



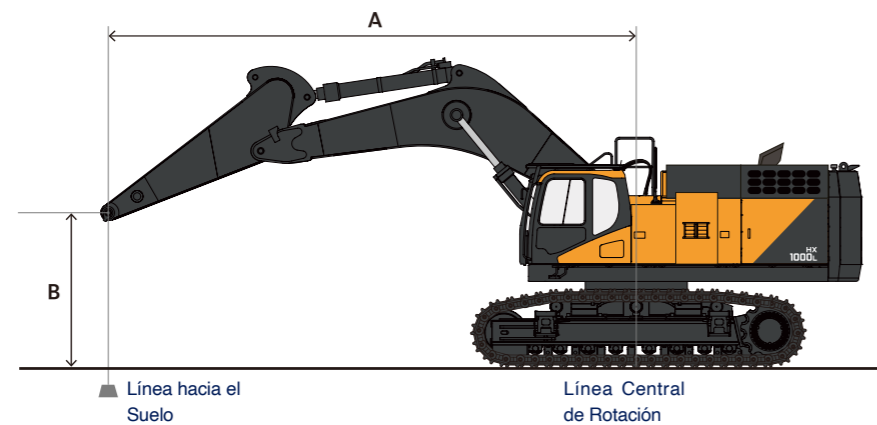







NOTA: Las capacidades de elevación cumplen las normas SAE 1097 e ISO 10567. Máquina en modo de elevación con el refuerzo de potencia activado. El punto de carga es el extremo del brazo. Las cargas nominales indicadas no superan el 75% de las cargas mínimas de inflexión, ni el 87% de las capacidades hidráulicas. Las cargas nominales marcadas con un asterisco (*) están limitadas por las capacidades hidráulicas. La posición menos estable es sobre el lateral. La masa total de la máquina incluye la masa del aguilón, el brazo, el contrapeso, todos los fluidos de funcionamiento y el operador de 75 kg (165 lb).



 Rango delantero
  Rango delantero o 360 grados

HX1000L

Aguilón: 7.250 mm (23' 9"), Brazo: 2.900 mm (9' 6"), Contrapeso: 11.300 kg (24.860 lb.), Doble Garra de 900 mm (36"), Sin Excavadora, Pala: Ninguna, Unidad: kg (lb.)

B (pies o m)	A (pies o m)	4.5 m (15')		6.0 m (20')		7.5 m (25')		9.0 m (30')		Max. Alcance		A				
																
10.5 m 35'	kg lb											* 43780 (* 19860)	* 43780 (* 19860)	20.99' (6.40 m)		
9.0 m 30'	kg lb							* 46570 (* 21120)	* 46570 (* 21120)			* 39360 (* 17850)	* 39360 (* 17850)	25.93' (7.90 m)		
9.8 pies 25'	kg lb							* 47040 (* 21340)	* 47040 (* 21340)			* 37570 (* 17040)	* 37570 (* 17040)	29.23' (8.91 m)		
8.2 pies 20'	kg lb							* 26700 (* 58870)	* 26700 (* 58870)	* 50180 (* 22760)	* 50180 (* 22760)	* 45440 (* 20610)	* 45440 (* 20610)	* 37210 (* 16880)	* 37210 (* 16880)	31.39' (9.57 m)
6.6ft' 15'	kg lb							* 30640 (* 67560)	* 30640 (* 67560)	* 54530 (* 24730)	* 54530 (* 24730)	* 47320 (* 21460)	44400 (-20140)	* 37940 (* 17210)	37730 (-17110)	32.67' (9.96 m)
4.9 pies 10'	kg lb							* 34080 (* 75130)	* 34080 (* 75130)	* 58720 (* 26640)	56260 (-25520)	* 49410 (* 22410)	43040 (-19520)	* 39750 (* 18030)	36120 (-16380)	33.15' (10.10 m)
3.3 pies 5'	kg lb							* 79020 (* 35840)	75140 (-34080)	* 61510 (* 27900)	54350 (-24650)	* 50790 (* 23040)	41910 (-19010)	* 42890 (* 19460)	35950 (-16310)	32.88' (10.02 m)
Suelo Nivel	kg lb							* 78850 (* 35770)	73900 (-33520)	* 62030 (* 28140)	53250 (-24160)	* 50560 (* 22930)	41260 (-18720)	* 45810 (* 20780)	37280 (-16910)	31.84' (9.70 m)
-1.5 m -5'	kg lb	* 43150 (* 95130)	* 43150 (* 95130)	* 75010 (* 34030)	73820 (-33480)	* 59610 (* 27040)	53010 (-24050)	* 47190 (* 21400)	41350 (-18750)	* 46020 (* 20870)	40640 (-18430)	* 45320 (* 20560)	* 45320 (* 20560)	* 41910 (* 19010)	* 41910 (* 19010)	29.94' (9.13 m)
-3.0 m -10'	kg lb	* 37880 (* 83510)	* 37880 (* 83510)	* 66940 (* 30360)	* 66940 (* 30360)	* 52700 (* 23900)	* 52700 (* 23900)									27.00' (8.23 m)
-4.5 m -15'	kg lb	* 29390 (* 64800)	* 29390 (* 64800)	* 51600 (* 23410)	* 51600 (* 23410)											22.61' (6.89 m)

A Distancia del centro de rotación
B Altura

NOTA: Las capacidades de elevación cumplen las normas SAE 1097 e ISO 10567. Máquina en modo de elevación con el refuerzo de potencia activado. El punto de carga es el extremo del brazo. Las cargas nominales indicadas no superan el 75% de las cargas mínimas de inflexión, ni el 87% de las capacidades hidráulicas. Las cargas nominales marcadas con un asterisco (*) están limitadas por las capacidades hidráulicas. La posición menos estable es sobre el lateral. La masa total de la máquina incluye la masa del aguilón, el brazo, el contrapeso, todos los fluidos de funcionamiento y el operador de 75 kg (165 lb).

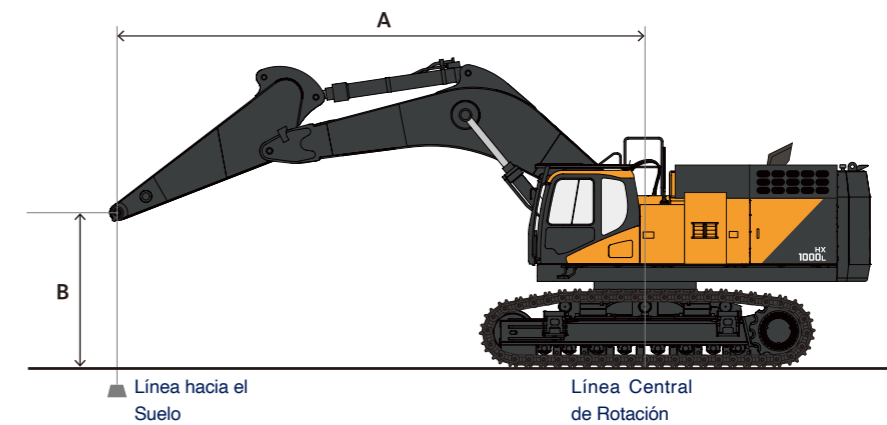

HX1000L TRANSPORTE

ESTRUCTURA SUPERIOR

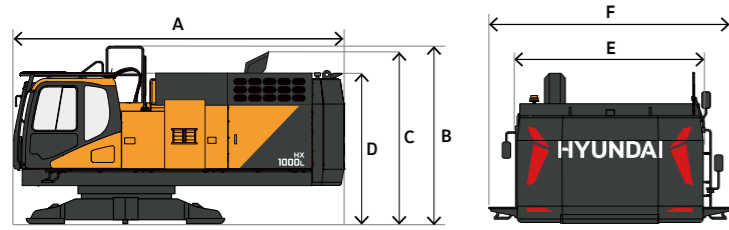

Longitud	A	6,282 mm
Altura (parte superior de la barandilla)	B	3,280 mm
Altura (parte superior del silenciador)	C	3,215 mm
Altura (parte superior de la cabina)	D	2,720 mm
Anchura (sin pasarelas)	E	3,410 mm
Anchura (con pasarelas)	F	4,450 mm
Peso		32,870 kg

TREN DE RODAJE

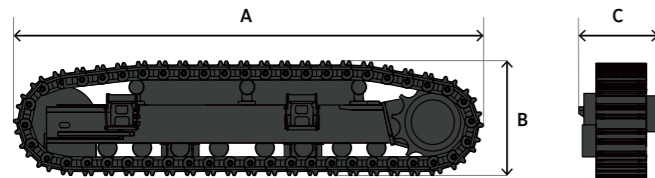

Longitud	A	6,341 mm
Altura	B	1,452 mm
Anchura (con peldaños)	C	1,186 mm
Peso		14,150 kg

CONTRAPESO

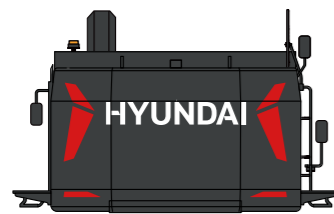

	STD	Extracción Opcional
Longitud	4,450 mm	4,450 mm
Altura	2,119 mm	1,968 mm
Anchura	730 mm	675 mm
Peso	12,700 kg	11,300 kg

AGUILÓN

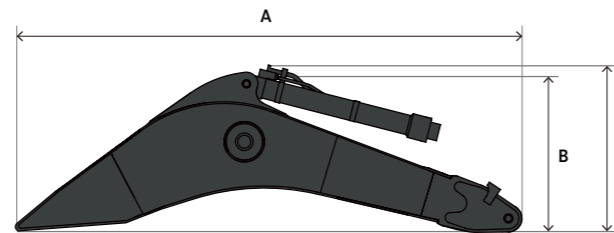

		8.4 m	7.25 m
Longitud	A	8,805 mm	7,640 mm
Altura (parte superior del aguilón)	B	2,220 mm	2,465 mm
Altura (parte superior de las mangueras)	C	2,340 mm	2,610 mm
Anchura		1,340 mm	1,340 mm
Peso		10,740 kg	10,230 kg

BRAZO

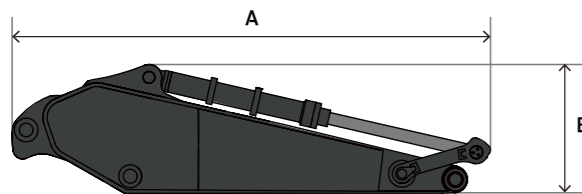

		3.7 m	2.9 m
Longitud	A	5,305 mm	4,490 mm
Altura	B	1,730 mm	1,500 mm
Anchura		820 mm	820 mm
Peso		5,825 kg	5,590 kg

PALA

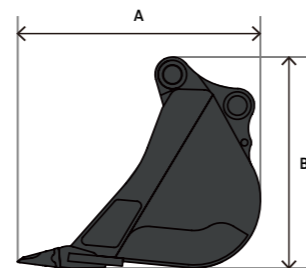

		5.4 m³	6.8 m³
Longitud	A	2,750 mm	2,750 mm
Altura	B	2,350 mm	2,350 mm
Anchura		1,940 mm	2,320 mm
Peso		5,214 kg	5,732 kg

HX1000L EQUIPAMIENTO DE SERIE Y OPCIONAL

● : Estándar / ○ : Opcional

MOTOR

Perkins 2806D	●
Cumple la normativa Clase 3	●
Turbo, válvula de descarga (WGT)	●
Enfriador aire-aire	●
Filtro de aire de tres etapas (pre-filtro ciclónico y 2 elementos filtrantes)	●

HIDRÁULICO

Válvulas de control pilotadas	●
Válvula de cambio de patrón de control	●
Sistema de contrapeso desmontable	●
Ventilador de refrigeración hidráulico de velocidad variable	●
Motores oscilantes de pistones axiales	●
Sistema hidráulico auxiliar, tuberías de una y dos vías con pedal	●
Sistema hidráulico auxiliar, tuberías giratorias	●
Tuberías de acoplamiento rápido	●
Flujo y presión auxiliares ajustables, 10 pre-ajustes	●
Aguilón flotante inteligente	●
Filtro de retorno del disyuntor	●
Válvulas de bloqueo del aguilón y el brazo	●
Regeneración del flujo del aguilón y del brazo	●
Recorrido recto	●

CONTROLES

Control proporcional de los servicios hidráulicos auxiliares, interruptor de balanceo en ambos joysticks (mandos)	●
Interruptor de control del modo de regreso a posición inicial	●
Sistema de control automático de inactividad, botón del joystick de desaceleración con un toque	●
Selector de velocidad del motor	●
Mecatrónica avanzada con sistema de control de potencia	●
Modos de Energía (P+, P, S, E)	●
Modos de trabajo (excavación, elevación, rompedora, cizalla)	●
Control de pantalla con selector de recorrido	●
Sistema Electrónico de Optimización de Potencia (EPOS)	●
Control de bomba de detección cruzada	●

CABINA

Acero, resistente a la intemperie e insonorizado	●
Ganchos anti-vandalismo	●
Soporte viscoso con refuerzo de muelle	●
Vidrio delantero con limpiaparabrisas	●
Cristal de seguridad tintado	●
Claraboya superior con parasol	●
Ventana frontal superior deslizante hacia arriba	●
Ventana delantera inferior extraíble, con espacio de almacenamiento detrás del asiento	●
Ventana lateral corredera ajustable	●
Ventana delantera desempañante	●
Asiento	●
- Climatizado	●
- Cinturón de seguridad de 2" (51 mm) con suspensión de aire.	●
- Altura y inclinación ajustables	●
- Ajustable adelante/atrás	●
- Posa brazos regulables	●
- Zona lumbar ajustable	●
Asiento de polipiel	○
- Calefacción y refrigeración	○
- Cinturón de seguridad de 2" (51 mm) con suspensión de aire.	○
- Altura y inclinación ajustables	○
- Ajustable adelante/atrás	○
- Posa brazos regulables	○
- Zona lumbar ajustable	○
- Reposacabezas ajustable	○
- Cojín inferior ajustable	○
- Paneles de altura regulable	○
- Consola de control deslizante	○
Climatización totalmente automática HVAC, con sensor de temperatura ambiente	●
Monitor interactivo LCD multifunción, de 8"	●
Radio MP3 con transmisión de audio digital Bluetooth® e integración de teléfono móvil	●
- Interruptor de encendido/apagado del panel de control de audio	●
- Control del Volumen	●
- Selector de canales	●
Antena, montada en el techo	●
Herramientas de emergencia	●
Portavasos	●
Estuche para zapatos	●
Percha	●
Protector contra la lluvia	●
Protector FOG	●
Protector de ventana delantero	●

ELÉCTRICO

Voltaje del sistema - 24 V	●
Alternador - 24 V, 115 amp	●
2 baterías de 12 V, capacidad de reserva de 200 AH	●
Interruptor principal	●
Tomas de corriente - 12 V y 24 V	●
Caja eléctrica remota con fusibles y relés de repuesto	●
Luces LED: máquina (2), aguilón (2)	●
Luz, trabajo (LED): 8	●
Baliza giratoria	●
Alarma de sobrecarga	●
Contador del horario	●
Sistema de prevención de reinicio del motor	●
Cámara de visión lateral y trasera con luces LED (3)	●
Cámara panorámica de 360°	●
Puerto de servicio para Laptop	●
Sistema de auto-diagnóstico	●
Llave inteligente (llave de inicio a distancia)	●
Interruptor de parada de emergencia	●
Alarma de oscilación	●
Alarma de recorrido	●
Limpiaparabrisas inferior	●
"Gestión de Flotas" de HYUNDAI	●

TREN DE RODAJE

Protectores de orugas y cadenas con ajustadores	●
Rodillos de orugas, superiores	3
Rodillos de orugas, inferiores	9
Zapatas, doble garra - 600 mm	●
Zapatas, doble garra - 750 mm	●
Zapatas, doble garra - 900 mm	●

OTROS

Lubricación automática	●
Barandillas y plataformas de servicio	●
Peldaños y plataformas de servicio antideslizantes, cubierta superior	●
Suscripción por 3 Años a "Gestión de Flotas" de Hyundai	●
Compresor de aire	●

* El equipamiento de serie y opcional puede variar. Póngase en contacto con su concesionario Hyundai para obtener más información. La máquina puede variar según las normas internacionales.

*Las fotos pueden incluir implementos y equipos opcionales que no estén disponibles en su región.

*Los materiales y especificaciones están sujetos a cambios sin previo aviso.

*Todas las medidas británicas se redondean a la libra o pulgada más próxima.