

70D-9V/70D-9VB									
마스트 타입	포크 최대 올림 높이	마스트 전고 (포크 하강시)	자유 인상 높이	경사각		적재능력	장비 중량		
				전	후		70D-9V	70D-9VB	
				(도)	(도)		kg	kg	
표준 2단 마스트	*V300	3,030	2,515	140	15	10	7,000	10,145	10,041
	V330	3,330	2,665	140	15	10	7,000	10,196	10,090
	V350	3,530	2,765	140	15	10	7,000	10,244	10,139
	V370	3,730	2,865	140	15	10	7,000	10,331	10,226
	V400	4,030	3,015	140	15	10	7,000	10,414	10,309
	V450	4,530	3,315	140	15	10	7,000	10,614	10,510
	V500	5,030	3,565	140	15	10	7,000	10,695	10,590
	V550	5,530	3,815	140	15	10	7,000	10,774	10,669
3단 자유인상 마스트	TF/TS450	4,560	2,565	1,320	15	10	7,000	10,810	10,705
	TS500	5,060	2,765	1,520	15	10	7,000	10,902	10,797
	TS560	5,600	2,965	1,720	15	10	6,700	11,013	10,908
	TS600	6,060	3,165	1,920	15	10	6,500	11,101	10,998
	TS730	7,330	3,665	2,460	15	10	5,300	11,299	11,194

80D-9V								
마스트 타입	포크 최대 올림 높이	마스트 전고 (포크 하강시)	자유 인상 높이	경사각		적재능력	장비 중량	
				전	후			
				(도)	(도)			
표준 2단 마스트	*V300	3,040	2,675	150	15	10	8,000	11,430
	V330	3,340	2,825	150	15	10	8,000	11,451
	V350	3,540	2,925	150	15	10	8,000	11,500
	V370	3,740	3,025	150	15	10	8,000	11,532
	V400	4,040	3,175	150	15	10	8,000	11,581
	V450	4,540	3,475	150	15	10	8,000	11,796
	V500	5,040	3,725	150	15	10	8,000	11,878
	V550	5,540	3,975	150	15	10	8,000	11,959
3단 자유인상 마스트	TF/TS450	4,570	2,750	1,440	15	10	8,000	12,066
	TS500	5,070	2,950	1,640	15	10	8,000	12,169
	TS550	5,570	3,150	1,840	15	10	8,000	12,271
	TS600	6,070	3,350	2,040	15	10	7,300	12,374
	TS765	7,650	3,970	2,660	15	6	6,000	12,795

# 70/80D-9V 70D-9VB

Internal Combustion Diesel Engine Forklift Truck



친환경과 경제성을 동시 만족시킨 70/80D-9V, 70D-9VB 시리즈 !

국내 배기가스 5단계 규제 충족과 연비와 작업효율이 획기적으로 향상된 9V, 9VB 시리즈는 친환경과 장비 운영비용(TCO)의 절감, 이 두 가치를 동시에 만족하는 창의적인 제품입니다.



PRODUCT FEATURES  
OVERVIEW

UP  
VALUE

70D-9V(B)/80D-9V,  
시대가 바뀌면 퍼포먼스의 기준도  
바뀌어야 합니다

■ 로드센싱형 유압시스템과  
최적화된 엔진 성능

70D-9V  
**21%** ↑  
80D-9V\_ 23%,  
70D-9VB\_ 18.5% 연비 향상

■ 최적화된 엔진

70D-9VB  
**6.7dB** ↓  
80D-9V\_ 1.5dB 운전석 소음 저하

ECO-FRIENDLY  
ECONOMICAL



친환경, 친경제적인 엔진

- 국내 배기가스 규제 Stage5 충족,  
높은 연비로 친환경과 TCO 절감 2가지 목표 동시 달성  
- 현대D4CC 디젤엔진

획기적인 경제성과 내구 신뢰성

- 토탈 운영 경비(TCO)의 획기적인 절감  
- 로드 센싱형 유압 시스템과 다운사이징 엔진 조합,  
연비 18.5 ~ 23%  
- 도로 주행 비중이 높은 작업현장일수록  
연료비 절감 효과 확대
- 업 그레이드된 TCU가 탑재된 ZF 3WG94 트랜스 미션  
- 70/80D-9V  
- 응답성 향상 및 비 접촉식 변속 레버 적용
- 가성비 우수한 HG의 전2/후1단 트랜스 미션  
- 70D-9VB
- 편 하중 작업 모드에 강한 HG 드라이브 액슬  
- 차동장치와 종감속 기어의 강성 증대

차별화된 안전 사양

- 자동 주차 브레이크  
- 엔진 정지시, OPSS 작동 시 자동 작동
- 시트벨트 인터락 - 벨트 미 착용 시 장비 가동 제한 **Option**
- 노면 기울기 경고 - 작업 중 노면의 기울기가  
기준 초과시 알람 경고
- 비밀번호 설정 기능 - 도난 및 미 승인 작업자의  
장비 가동 제한
- 최고 속도 제한 기능 - 작업 현장의 지정 속도  
초과 운전 제한
- 독립형 후방 카메라 전용 모니터 적용

걸출한 운전 편의 사양

- 작업의 편의와 거주성이 향상된 새로운 캐빈 적용  
- 전면유리 모서리부 시야 외곽 현상 제거  
- 통 유리형 사이드 도어 적용으로 측면 작업 시야 확대  
- 콘솔의 스위치 및 등화 버튼 재 배치로 접근성 확대  
- 운전 중 캐빈 내부 소음 1.5 ~ 6.7dB 감소
- 행잉 타입의 인칭 및 브레이크 페달
- 유압 컨트롤 레버 미세 조작성 향상
- 운행 중 주요 정보의 시인성이 확대된 컬러 모니터 적용
- 에어 서스펜션 / 스위 블시트 **Option**

쉽고 편리한 사후관리

- 최대 52도까지 개방되는 auto 틸팅 캐빈  
- 조수석 도어 개방 시 틸팅 제한, 캐빈 파손 사고 방지
- 엔진 배기가스 후처리 장치 서비스 전용 커버 설치  
- 웨이트 탈거 없이 3,000 시간 주기의 DPF 크리닝 작업 가능
- 응급 하강 스크류가 내재된 유압컨트롤 밸브 적용
- 클러스터를 통한 미션 고장 확인과 엔진 고장 진단 및  
소모품 교환 주기 관리



## 70/80D-9V 70D-9VB

### 친환경 현대(HMC) D4CC 엔진

D4CC는 배기가스 규제 Stage 5 충족과 에너지 효율과 경제성을 고려, 내구 신뢰성이 검증된 현대상용차의 엔진을 산업용으로 업그레이드하여 신규 개발한 친환경 엔진이며 기존의 후처리 장치에 DPF가 추가됩니다.



\* 70D-9VB 엔진은 요소수(SCR) 시스템이 적용되지 않습니다.

	70/80D-9V	70D-9VB
정격 출력 (Ps/rpm)	110/2,200	74.6/2,200
최대 토크 (kg-m/rpm)	42.8/1,600	33.0/1,600
후처리장치	DOC+SCR+DPF	DOC+DPF

### 토탈 운영 경비의 획기적인 절감

성능과 연비가 최적화된 엔진과 유압 라인의 부하에 따라 유량이 비례 변동하는 로드 센싱형 유압 시스템을 적용하여 기존 모델 대비 연비가 대폭 개선되어 운영비용이 획기적으로 줄어듭니다. 특히, 주행 비중이 높을수록 연료비 절감 효과는 확대됩니다.

\* 로드센싱형 유압시스템과 최적화된 엔진 성능

70D-9V

**21%** ↑

80D-9V\_ 23%,  
70D-9VB\_ 18.5% 연비 향상

\* 주의 : 연비는 당사 시험 기준(VDI 2198)에 의거한 결과이며, 실 사용 조건과는 차이가 있을 수 있습니다.

### 업 그레이드 된 ZF 3WG94 트랜스 미션\_70/80D-9V

응답성과 변속 타이밍의 최적화. 그리고 유압의 안전기능 규제 SIL 2 만족을 위해 프로그램이 업 그레이드 되었습니다. 또한 습기에 영향을 받지않는 비 접촉식 변속 레버가 동시 적용되어 신뢰성이 더욱 높아졌습니다.



### 현대 제뉴인 전2/후1 트랜스 미션\_70D-9VB

F80 미션은 2단 스테이터형 토크 컨버터와 전2/후1 클러치 및 전자식 인칭 시스템으로 구성된 가성비 높은 제품입니다(자동, 수동 2가지 변속 모드 지원) 최고 주행 속도는 3단미션과 동일 수준인 31.8km/h입니다.



### 현대제뉴인의 뉴 - 드라이브 액슬

무른 지면, 코너링이 많은 곳, 가로 길이가 긴 화물 작업에 적합하도록 차동 기어와 중 감속 기어의 강성을 확대하여 개발된 중형 지게차 전용 액슬입니다. 액슬 전면부에는 캘리퍼형 자동주차 브레이크가 탑재됩니다.



ENVIRONMENT FRIENDLY  
GREAT PRODUCTIVITY, DURABILITY

UP  
**PERFORMANCE**

친환경 엔진,  
경제적 연비에 내구성까지!

70D-9V(B)/80D-9V만의  
완벽한 퍼포먼스를  
경험하십시오



### 3단 마스트의 넓은 작업 시야 - TS 마스트 **Option**

통상 3단 마스트는 중앙의 1차 실린더로 인해 전방 시야 확보에 다소 애로가 있습니다. 3단 TS 마스트는 1차 실린더를 좌우 측면으로 분리 배치하여 보다 넓은 작업 시야를 확보해 드립니다.





## 70/80D-9V 70D-9VB

### 비밀 번호 설정 - 엔진 시동 제한

외부인의 무단 운전과 실외 주차 중 장비 도난 방지를 위해 비밀번호를 설정할 수 있습니다. 비밀번호가 설정되면 엔진 시동이 제한됩니다.



### 자동 주차 브레이크

엔진을 끄거나 운전자 위치 감지 시스템(OPSS) 작동 시, 주차 브레이크가 자동으로 동작하여 운전자의 주차 브레이크 레버 미조작으로 인한 안전사고를 원천 방지합니다. 또한, 엔진 가동 중 주차 브레이크 조작이 필요 시, 전용 버튼으로 작동/해제가 가능합니다.

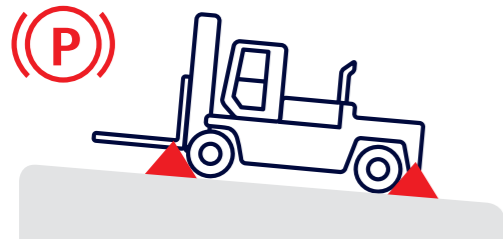

### 운전자 위치 감지 시스템 - OPSS

엔진 가동 또는 정지 시, 운전자가 좌석에 앉아 있지 않는 상태에서의 주행 또는 마스트 작업을 제한하는 기능입니다. 이는 비정상적인 운전 중 긴급 상황 발생 시, 신속한 대처가 불가능하여 발생 가능한 안전사고의 예방이 목적입니다.

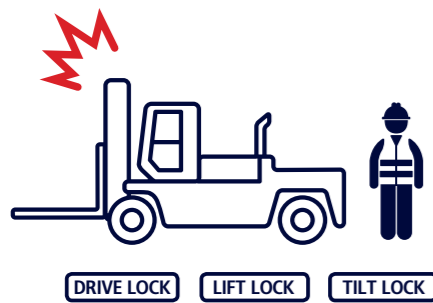

### 안전을 위한 추가 옵션

- 오토 틸팅 - 자동으로 포크와 지면 수평 유지 기능
- 어라운드 뷰 - 1개의 모니터로 전후, 좌우 시야 확보
- 시트벨트 인터락 - 시트벨트 착용 강제, 2차 사고 방지



## ENHANCED SAFETY

# UP SAFETY

무엇보다 중요한  
물류 현장의 안전,  
완전한 신뢰성으로  
뒷받침합니다

### 최고 주행 속도 제한

사용 장소의 안전 속도에 맞게 최고 주행 속도를 설정 가능하여 제한 속도 초과로 인한 안전 사고가 예방됩니다. 최고 속도를 제한하여도 등판 성능과 마스트 작업 성능은 제약없이 최고 수준으로 유지됩니다.



### 열선 삽입 대형 사이드 미러

후방 작업 시야를 더 넓게 확보하기 위해 대형 사이드 미러를 전륜 펜더 위에 설치하였습니다. 강우, 강설 시에도 명료한 후방 시야 확보를 위해 사이드 미러 내부에는 열선이 추가되어 있습니다.



### 노면 기울기 표시 경고(표준) 및 과적 작업 경고 Option

MCU가 실시간으로 노면의 기울기를 센싱하여 그래픽으로 표시해 주며 기울기가 설정 값 초과 시 이상 상황을 경고합니다. 또한 옵션 사양인 하물 무게 측정 장치는 과적 시 안전을 위해 알람을 울립니다.





## 70/80D-9V 70D-9VB

### 달력스한 NEW cabin

- 고객의 소리를 담아 운전의 편의성과 거주성이 대폭 향상된 New cabin이 어떠한 조건에서도 변함없는 편의를 제공합니다.

### 조용한 운전 공간

미션 탑재 방법 변경과 캐빈 내부에서 발생할 수 있는 공명음 회피 설계의 결과 기존 8톤 대비 조용한 운전 공간이 구현되었습니다.

\* 70D-9VB : 6.7dB / 70D-9V : 5.2dB / 80D-9V : 1.5dB 감축



### 다양한 옵션 시트 -

#### 에어 서스펜션 / 스위블 시트 Option

최적의 승차감 제공과 운전자에게 전달되는 충격을 부드럽게 완화하는 에어 서스펜션 시트와 후진 주행과 승 하차 편의를 위한 우측으로 20도, 좌로 10도 회전 기능을 갖춘 스위블 시트가 옵션으로 구성되었습니다.

\* 풀 서스펜션 기능의 그래머 시트는 기본 사양입니다.



### 다기능 클러스터

장비 운행에 필요한 주요 정보의 시인성이 확대된 새로운 클러스터가 적용되었습니다. 클러스터에는 MCU가 통합구성되어 LCD를 통해 장비의 효율적인 운영과 안전을 위한 다양한 설정과 제어가 가능합니다.

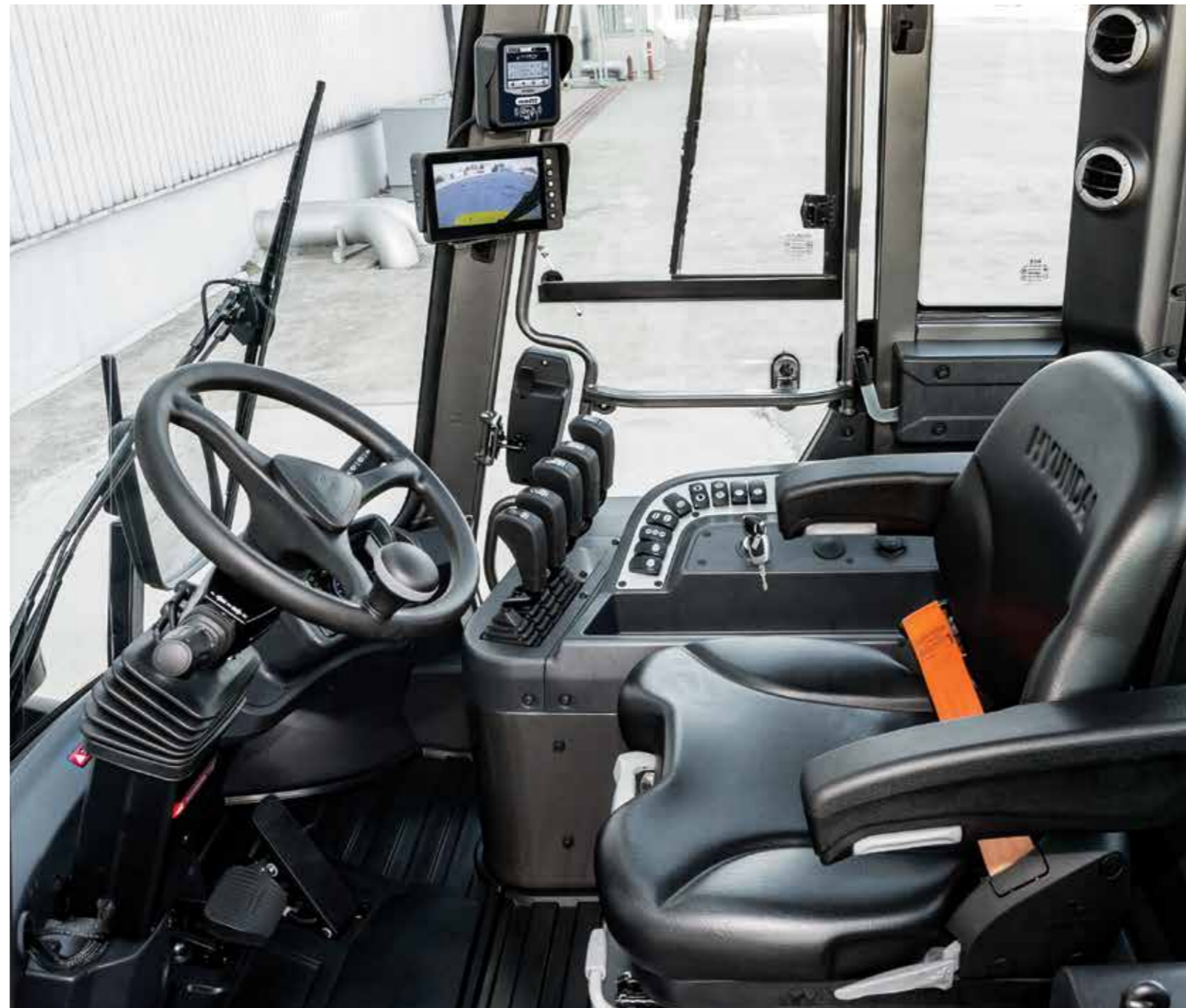

OUTSTANDING OPERABILITY  
ERGONOMICS

UP  
CONVENIENCE

어떤 조건에서도  
변함없는 편의성으로  
작업의 능률을  
한 차원 높여줍니다

### 후방 모니터 & 하이 메이트 단말기 Option

장비 운행 내내 후방 영상이 표시되는 7인치 모니터는 화면 분할 기능이 있어 전방 카메라 추가 시 2개의 화면을 동시 표시 할 수 있습니다. 원격 장비 관리 시스템인 하이 메이트의 단말기는 모니터 상부에 설치됩니다.



### 미세 조작성이 향상된 RCV

로드 센싱형 MCV는 리프트 레버 조작 시 부하 여부에 관계 없이 일정한 위치에서 마스트가 작동하는 독립식 부하 센싱 기능이 내장되어 있습니다. 또한 유로 개방 압력이 낮아져 레버의 미세 조작 구간이 늘어났습니다.



### 조작이 편리한 인칭 및 브레이크 페달과 효율적인 배치의 송풍구

브레이크와 인칭 페달을 행잉 타입으로 변경하여 다리의 피로 누적이 감소하였습니다. 페달 위쪽에 2개의 에어 송풍구가 설치되어 에어 컨디셔닝 효과도 증대되었습니다.





## 70/80D-9V 70D-9VB

### 넓게 확보된 유지관리 공간

사후관리를 위해 최대 52도 각도로 틸팅 되는 캐빈을 열면 장비를 구성하는 파워트레인과 유압 및 전기 시스템에 접근이 가능합니다. 냉각 장치 및 엔진 소모품류는 링 타입 엔진 룸 커버를 통해 사후관리 할 수 있습니다.

### 클러스터를 통한 엔진 자가 진단과 소모품 관리

별도의 진단 장치 없이 엔진 고장 내용과 이력을 클러스터 화면에서 확인 할 수 있고 주기적으로 교환하는 모든 소모품은 교환시기를 클러스터에 설정하면 운행 중 교체 시간이 도래된 부품이 모니터에 표시됩니다.



항목	교환주기	경과시간	알람
연료 오일 & 필터	50	0	●
트랜스미션 오일 & 필터	100	0	●
디퍼렌셜 기어 오일	100	0	●
작동유 에어브리더 엘리먼트	500	0	●
작동유 리턴 필터	250	0	●
연료 필터	1000	0	●

### 도어 오픈 시 틸팅 제한 & 캐빈 틸팅 스위치

양측 도어가 열린 상태에서는 캐빈 틸팅을 제한하여 도어 파손을 방지합니다. 또한 캐빈은 자동 또는 수동 2가지 방법으로 개폐할 수 있습니다.



EASY SERVICE

## UP MAINTENANCE

손쉬운 유지관리와  
경제적인 애프터서비스,

작업이 끝나도  
만족은 계속됩니다

### IP64 방수 방진 퓨즈와 릴레이 박스

전장 구성품 중 점검 및 교체 빈도가 가장 많은 퓨즈와 릴레이 류를 캐빈 외부 밀폐 기능이 겸비된 별도 공간에 집중 배치하여 시스템의 신뢰성이 담보되며 사후관리 시간도 절약됩니다.



### 배기가스 후처리 장치 관리

카운터 웨이트 후방의 커버를 분리하면 중량물인 웨이트 탈거 작업 없이 배기가스 후처리 장치를 사후관리 할 수 있습니다.

\* Stage 5에 추가된 DPF는 매 3,000시간 주기로 분리하여 내부 크리닝을 실시하여야 합니다.



### 유압 컨트롤 밸브 정비성

로드 센싱 형 유압 컨트롤 밸브는 스프링의 내부 누유가 매우 적게 설계되었고 하강 속도 조절 기능, 비상 시 마스트 하강 스크류 등이 있어 서비스 빈도와 정비 시 필요한 운유 시간을 줄여 줍니다.





# 뉴 캐빈 하이라이트 - 확 트인 전 방위 작업 시야

## 전방 시야

- 단일 곡면 유리 적용, 모서리부분 시야 왜곡현상 없음
- 더블 암형 대형 와이퍼 - 물기 제거 면적 확대
- 후방카메라 전용 7인치 모니터



## 후방 시야와 에어 벤트

- 시야 왜곡 없는 평면 유리 적용
- 싱글 암형 와이퍼 기본 적용
- 좌우 대칭 4개의 풍향 풍량 조절식 에어 벤트



## 최적의 에어 컨디셔닝 - 다중 에어 벤트

- 캐빈 상부 : 좌우 C 필러 각각 2개(총 4개)
- 대시보드 : 페달 뒷 부분 2개
- 전면유리 습기 제거 : 대시보드 전면부 2개



## 상부 윈도우 / 선 바이저

- 싱글 암 와이퍼 옵션 적용
- 단열 효과 높은 천정 내장재
- 3단계 위치 조절이 가능하며, 직사광선 반사 기능을 갖춘 소재의 선 바이저

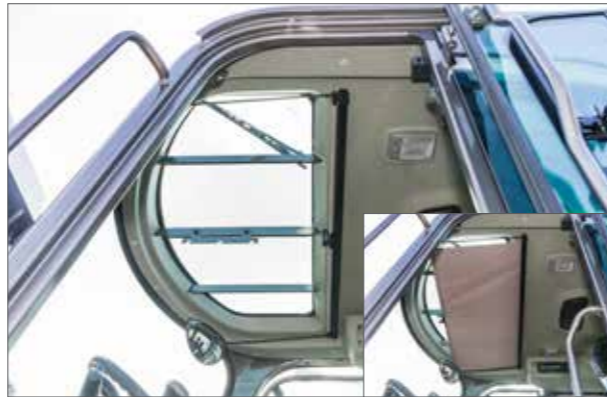

## 좌/우측 방향 시야 및 유리 보호

- 도어 구조물에 의한 시야 사각 지역 최소화
- 도어 중간에 필러가 없는 통유리 구조 / 유리 면적 확대
- 캐빈 내부에서 물건 이동 시, 유리와 직접 충돌 방지



# HiMATE 데이터에 기반한 현장 관리를 위한 솔루션

물류현장에서 지게차 운행 중 장비에 장착된 각종 센서와 모듈에서 수집된 데이터를 현대건설기계의 서버를 통해 고객의 모바일 기기나 컴퓨터로 실시간 받아 보실 수 있습니다. 이 시각화된 데이터는 현장의 안전관리, 생산성 향상, 비용절감을 위한 관리 계획 수립에 활용할 수 있습니다.



### 장비 운행 관리

- \* 차량별/ 운전자별/ 거점별 장비 가동 정보 실시간 확인 및 사후관리
- Key-on시간, 주행시간, 작업시간, 운행위치



### 장비 상태 관리

- \* 가동 시간과 연계된 지게차 상태 정보 제공 및 사후관리 계획 수립
- 연료 잔량, 고장 정보 알림
- 소모품 교환 시기 및 서비스 기간 알림



### 운영 안전 관리

- \* 운행 중 현장 설비 및 지게차 간 충돌로 인한 안전 사고 확인 및 사후관리
- 충격 횟수, 충격량



### 휴먼 리소스 관리

- \* 운전 전 자기 체크 및 장비와의 매칭 등 확인 및 사후관리
- 지정 운전자 여부, 컨디션 자기 체크

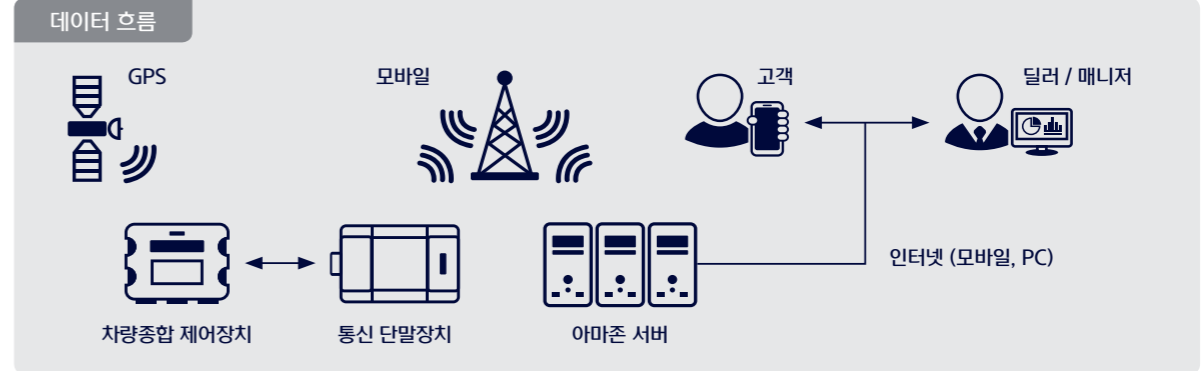

## 차량기본사양 / 선택사양

		상세 사양	70D-9V	70D-9VB	80D-9V			상세 사양	70D-9V	70D-9VB	80D-9V
운전석	캐빈	캐빈	●	●	●	유압 & 파이핑	4스폴 MCV + 파이핑 (V마스트용)	●	●	●	
	A/C	A/C+이더 통합형	●	●	●		3스폴 MCV, 5스폴 MCV	○	○	○	
	시트	그래머 풀서스펜션 열선 시트 + 암레스트	●	●	●		3스폴~5스폴 MCV + 전제 마스트용 파이핑	○	○	○	
	작업레버	에어스스펜션 시트	○	○	○		타이어	공기압 타이어	●	●	●
	기타옵션	핑거팁 레버	○	○	○			솔리드 타이어	○	○	○
		라디오&USB	●	●	●			논마킹 타이어	○	○	○
		블루투스 라디오	○	○	○			전륜 공기압 타이어 + 후륜 솔리드 타이어	○	○	○
마스트	리아 콘	○	○	○	전륜 솔리드 타이어 + 후륜 공기압 타이어	○	○	○			
	소화기	●	●	●	더블 코인 타이어	○	○	-			
	표준 마스트	V300	V300	V300	시야성	램프	전방 + 후방 LED 작업등	●	●	●	
	3단 마스트 - 일반 마스트, 자유인상 마스트 (VF/VS)	○	○	○		전방 LED 작업등	○	○	○		
		3단 마스트 - 자유인상 마스트 (TF/TS)	○	○		○	미러	열선 사이드 미러 + 파노라마 미러	●	●	●
	포크	표준 포크	1,200mm	1,200mm	1,200mm	카메라	후방 카메라	●	●	●	
		포크 옵션 - 1,350mm~2,400mm 포크	○	○	○	편의성	-	와물 무게 측정 장치	○	○	○
		인테그랄 샤프트 타입 캐리지	●	●	○		-	아규물레이터	○	○	○
		후크 타입 캐리지	○	○	○		안전성	OPSS (운전자 위치 감지 시스템) - 주행/작업	●	●	●
		샤프트 타입 캐리지	○	○	●	시트벨트 인터락		○	○	○	
* 캐리지 사이즈 타입					마스터 스위치 (배터리 전력 차단용)	○		○	○		
- WIDE 타입 (2,190mm)	●	●	-	하이메이트 (차량 관제 시스템)	○	○		○			
에어컨	- NARROW 타입 (1,990mm)	○	○	-	해저드 스위치(비상 감박이)	●	●	●			
	포크 포지셔너 - 편개식	●	●	○	LED 경광등 (비콘램프)	●	●	●			
	사이드 슈프트 (혹타입)	○	○	○	VG46 작동유	●	●	●			
사이드 슈프트 & 포크 포크포지셔너 일체형	○	○	○	냉동냉고용 VG15	○	○	○				

● STD / ○ OPT

## 장비제원표

사 양					
	제조사		Hyundai		
	모델		70D-9V	70D-9VB	80D-9V
1.1	동력형식		DIESEL	DIESEL	DIESEL
1.2	작동방식		Seated	Seated	Seated
1.3	적재능력	kg	7,000	7,000	8,000
1.4	하중중심거리	c mm	600	600	600
1.5	전방 오버행(LMC)	x mm	610	610	690
1.6	축간거리	y mm	2,300	2,300	2,500
중 량					
2.1	장비중량	kg	10,083	10,040	1,1518
2.2	축하중 부하 (전륜/후륜)	kg	15,036 / 2,047	15,060 / 1,980	17,203 / 2,315
2.3	축하중 무부하 (전륜/후륜)	kg	43,38 / 5,745	4,362 / 5,678	5,075 / 6,443
타이어					
3.1	타이어 : 솔리드(V), 공기식(P), 논마킹(N)		P	P	P
3.2	전륜 사이즈( $\phi$ x 폭)		8.25-15-14PR	8.25-15-14PR	9.00-20-14PR
3.3	후륜 사이즈( $\phi$ x 폭)		8.25-15-14PR	8.25-15-14PR	9.00-20-14PR
3.5	전륜/후륜 개수 (x=드라이브 휠)		4x2	4x2	4x2
3.6	윤간거리 (전륜)	mm	1,578	1,578	1,632
3.7	윤간거리 (후륜)	mm	1,602	1,602	1,700
일반제원					
4.1	경사각 (전방/후방)	degrees	15/10	15/10	15/10
4.2	마스트 최저높이	h1 (mm)	2,515	2,515	2,675
4.3	자유인상 높이	h2 (mm)	140	140	145
4.4	최대인상 높이	h3 (mm)	3,030	3,030	3,040
4.5	마스트 최고높이	h4 (mm)	4,320	4,320	4,375
4.7	헤드가드 높이 (캐빈)	h5 (mm)	2,595	2,595	2,680
4.8	운전석 높이 (SIP 기준)	h7 (mm)	1,536	1,536	1,650
4.12	견인고리 높이	h10 (mm)	508	508	602
4.19	전장	l1 (mm)	4,875	4,865	5,170
4.20	전장 (포크 제외)	l2 (mm)	3,675	3,665	3,970
4.21	전폭	b1 (mm)	2,088	2,088	2,194
4.22	포크 (두께x너비x길이)	l x e x s (mm)	60x180x1200	60x180x1200	70x180x1200
4.23	포크캐리지 ISO 2328 등급		CLASS IV	CLASS IV	CLASS IV
4.24	포크캐리지 폭	b3 (mm)	2,068	2,068	2,268
4.31	최저 지상고 (마스트)	m1 (mm)	195	195	250
4.32	최저 지상고 (차량중심)	m2 (mm)	224	224	306
4.34.1	교차 통로 폭 (팔레트 1000x1200)(폭방향)	Ast (mm)	5,251	5,251	5,590
4.34.2	직각적재 통로 폭 (팔레트 800x1200)(길이방향)	Ast (mm)	5,451	5,451	5,790
4.35	최소 선외반경	Wa (mm)	3,436	3,436	3,700
작업능력					
5.1	주행속도 부하시/무부하시	km/h	29.6/33.3	23.7/31.8	30.6/34.7
5.2	포크 상승속도 부하시/무부하시	mm/s	450/480	420/470	440/500
5.3	포크 하강속도 부하시/무부하시	mm/s	500/500	500/500	500/500
5.6	최대 견인력 부하시/무부하시	N(lb)	78,600/74,893	74,619/	77,430/
5.8	최대 등판능력 부하시/무부하시	%	46.8/	42.5/	39.2/
5.10	서비스 브레이크		Hydraulic	Hydraulic	Hydraulic
엔진					
7.1	제조사/모델명		HMC D4CC	HMC D4CC	HMC D4CC
7.2	정격출력	ps/rpm	110/2,200	74.6/2,200	110/2,200
7.3	최대토크	kgf.m/rpm	42.8/1,600	33/1,600	42.8/1,600
7.4	실린더수/배기량	EA/cc	4/2,891	4/2,891	4/2,891
기타					
8.1	주행 제어 방식	AC	자동 / 수동	자동 / 수동	자동 / 수동
8.2	최대유압 (시스템/어태치)	bar	190/130	186/130	186/127
8.3	작업장치 필요 작동유 용량	LPM	110	110	110

## 장비제원

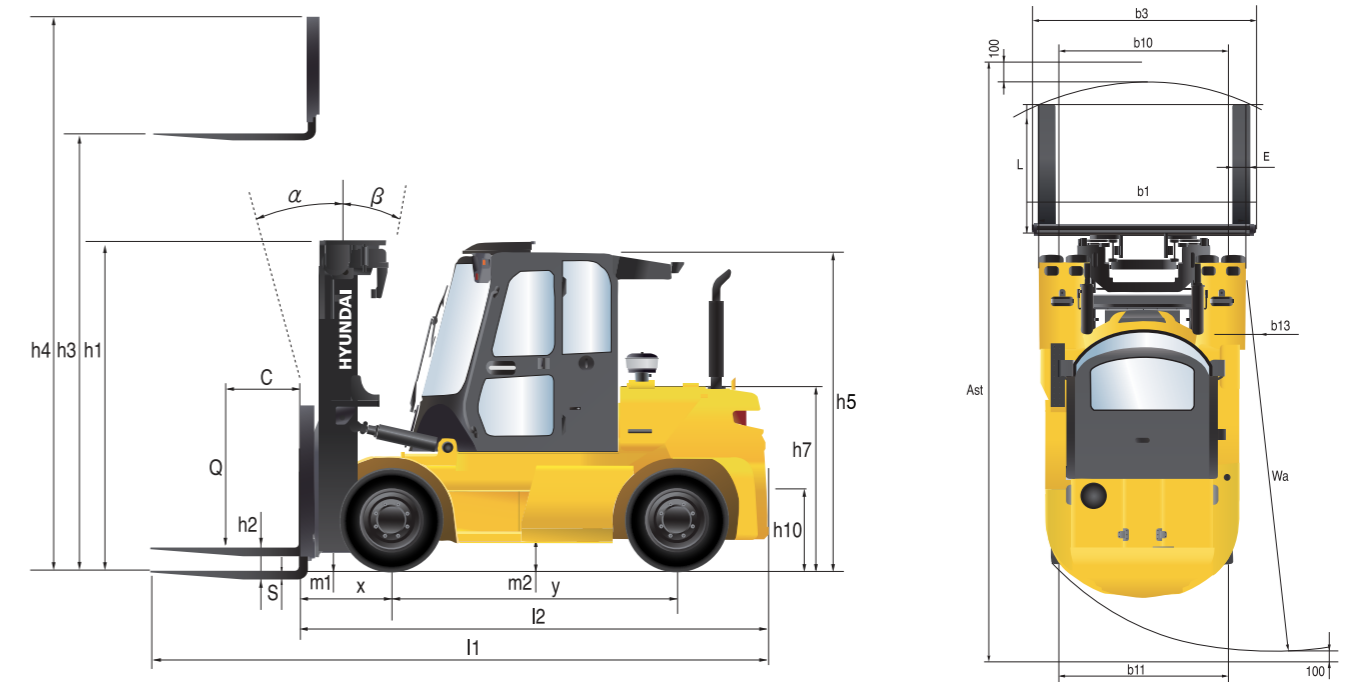

## 허용 하중 곡선도

70D-9V/70D-9VB 2단 마스트

80D-9V 2단 마스트

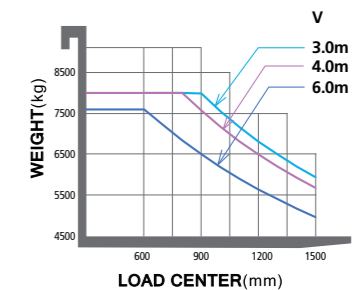
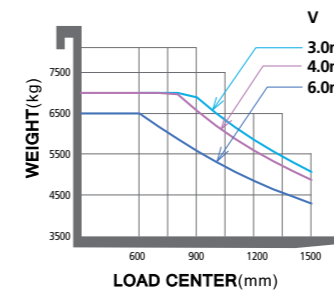

70D-9V/70D-9VB 3단 마스트

80D-9V 3단 마스트

